

D **BEDIENUNGSANLEITUNG UND SICHERHEITSHINWEISE**

RGB LED OUTDOOR SOLAR TISCHLEUCHTE, MIT ZUGSCHALTER

GB **USER GUIDE AND SAFETY INSTRUCTIONS**

RGB LED OUTDOOR SOLAR TABLE LAMP, WITH PULL SWITCH

F **MODE D'EMPLOI ET CONSIGNES DE SÉCURITÉ**

LAMPE DE TABLE SOLAIRE À LED RVB POUR L'EXTÉRIEUR, AVEC INTERRUPTEUR À TIRETTE

I **ISTRUZIONI PER L'USO E AVVERTENZE DI SICUREZZA**

LAMPADA DA TAVOLO SOLARE RGB LED PER USO ESTERNO, CON INTERRUTTORE A STRAPPO

E **MANUAL DE INSTRUCCIONES E INDICACIONES DE SEGURIDAD**LÁMPARA SOLAR DE MESA CON LEDS RGB PARA EXTERIORES,
CON INTERRUPTOR DE TIRO**NL** **BEDIENINGSHANDLEIDING EN
VEILIGHEIDSINSTRUCTIES**RGB LED OUTDOOR SOLAR TAFELLAMP,
MET TREKSCAKELAAR**PL** **INSTRUKCJA OBSŁUGI
I INSTRUKCJE BEZPIECZEŃSTWA**ZEWNETRZNA LAMPA STOŁOWA
SOLARNA RGB LED, Z WŁĄCZNIKIEM
URUCHAMIANYM LINKĄ

ALLGEMEINES

Bedienungsanleitung lesen und aufbewahren

Herzlichen Glückwunsch und vielen Dank für den Kauf dieses SCHWAIGER Produktes.

Diese Bedienungsanleitung gehört zu diesem Produkt. Sie enthält wichtige Informationen zur Inbetriebnahme und Handhabung.

Diese Bedienungsanleitung soll Sie beim Umgang mit dem Produkt unterstützen. Lesen Sie die Gebrauchsanweisung sorgfältig durch. Bewahren Sie die Anleitung während der gesamten Lebensdauer des Produktes auf und geben Sie diese an nachfolgende Benutzer oder Besitzer weiter. Bitte prüfen Sie den Packungsinhalt auf Vollständigkeit und stellen Sie sicher, dass keine fehlerhaften oder beschädigten Teile enthalten sind.

BESTIMMUNGSGEMÄSSER GEBRAUCH

Das Produkt ist ausschließlich zur stimmungsvollen Tischbeleuchtung im Innen- oder Außenbereich konzipiert. Das Produkt ist ausschließlich für den Privatgebrauch bestimmt und nicht für den gewerblichen Bereich geeignet. Verwenden Sie das Produkt nur wie in dieser Bedienungsanleitung beschrieben. Jede andere Verwendung gilt als nicht bestimmungsgemäß und kann zu Sachschäden führen.

LIEFERUMFANG

A) Geräteübersicht

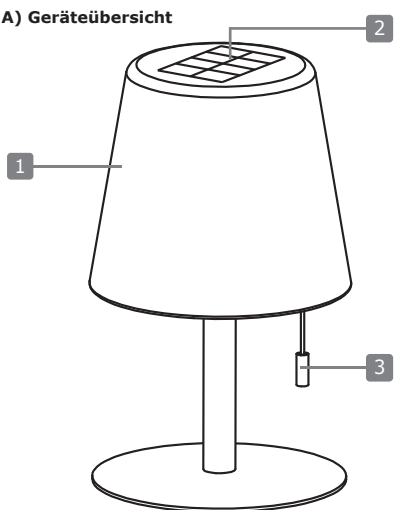

B) Komponenten

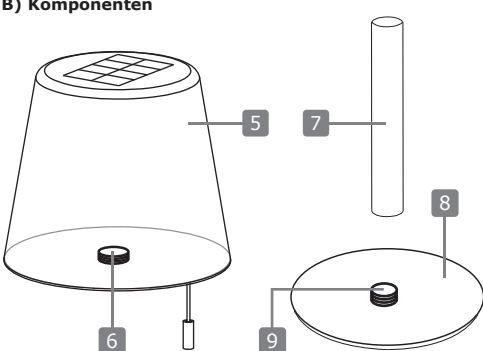

C) Bodenansicht

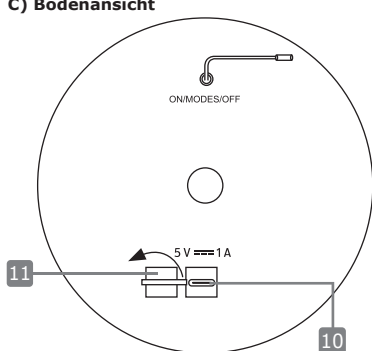

| | |
|----|------------------------------------|
| 1 | RGB LED Outdoor Solar Tischleuchte |
| 2 | Solarpanel |
| 3 | Zugschalter |
| 4 | USB Type-C Ladekabel |
| 5 | Lampenschirm |
| 6 | Schraubgewinde (Lampenschirm) |
| 7 | Standrohr |
| 8 | Standfuß |
| 9 | Schraubgewinde (Standfuß) |
| 10 | USB Type-C Ladebuchse |
| 11 | Abdeckkappe |

Allgemeine Sicherheits- und Warnhinweise



WARNUNG!

Stromschlaggefahr!

Fehlerhafte Elektroinstallation oder zu hohe Netzspannung können zu elektrischem Stromschlag führen.

- Wenn Sie ein USB-Ladegerät verwenden, schließen Sie es nur an, wenn die Netzspannung der Steckdose mit der Angabe auf dem Typenschild übereinstimmt.
- Zum Laden der verbauten Li-Ionen-Batterie verwenden Sie ausschließlich Netzteile, die dem SELV-Standard entsprechend den Normen IEC 61558-2-6 oder IEC 61347-2-13 oder ES1 / IEC 62368-1 entsprechend die Anforderungen IEC 62368-3 erfüllen.
- Betreiben Sie das Produkt nicht, wenn es sichtbare Schäden aufweist oder das USB-Ladekabel defekt ist.
- Öffnen Sie das Gehäuse nicht, sondern überlassen Sie die Reparatur Fachkräften. Wenden Sie sich dazu an eine Fachwerkstatt. Bei eigenständig durchgeführten Reparaturen, unsachgemäßem Anschluss oder falscher Bedienung sind Haftungs- und Garantiesprüche ausgeschlossen.
- Bei Reparaturen dürfen nur Teile verwendet werden, die den ursprünglichen Gerätedaten entsprechen. In diesem Produkt befinden sich elektrische und mechanische Teile, die zum Schutz gegen Gefahrenquellen unerlässlich sind.
- Tauchen Sie weder das Produkt noch das USB-Ladekabel in Wasser oder andere Flüssigkeiten.
- Fassen Sie den USB-Stecker niemals mit feuchten Händen an.
- Ziehen Sie den USB-Stecker nie am USB-Ladekabel aus der Ladebuchse, sondern fassen Sie immer den USB-Stecker an.
- Verwenden Sie das USB-Ladekabel nie als Tragegriff.
- Halten Sie das Produkt und das USB-Ladekabel von offenem Feuer und heißen Flächen fern.
- Verlegen Sie das USB-Ladekabel so, dass es nicht zur Stolperfalle wird.
- Knicken Sie das USB-Ladekabel nicht und legen Sie es nicht über scharfe Kanten.
- Betreiben Sie das Produkt nie in Feuchträumen oder im Regen.
- Setzen Sie das Produkt weder Regen noch extremen Witterungsbedingungen aus, z. B. Minustemperaturen, Hagel, extremer Hitze.
- Laden Sie das Produkt im Innenbereich auf.
- Stellen Sie das Produkt nie so, dass es in Wasser fallen kann.
- Greifen Sie niemals nach einem Elektrogerät, wenn es ins Wasser gefallen ist. Ziehen Sie in einem solchen Fall sofort das USB-Ladegerät aus der Ladebuchse.
- Achten Sie darauf, dass keinerlei Flüssigkeit in das Produkt gelangt, und trocknen Sie ggf. das Produkt vor Wiederinbetriebnahme gut ab.
- Sorgen Sie dafür, dass Kinder keine Gegenstände in das Produkt hineinstecken.
- Wenn Sie das Produkt nicht benutzen, es reinigen oder wenn eine Störung auftritt, schalten Sie das Produkt immer aus und ziehen Sie das USB Ladekabel aus der Ladebuchse.
- Die Lichtquelle dieser Leuchte ist nicht ersetzbar; wenn die Lichtquelle ihr Lebensdauerende erreicht hat, ist die gesamte Leuchte zu ersetzen.



WARNUNG!

Gefahren für Kinder und Personen mit verringerten physischen, sensorischen oder mentalen Fähigkeiten (beispielsweise teilweise Behinderte, ältere Personen mit Einschränkung ihrer physischen und mentalen Fähigkeiten) oder Mangel an Erfahrung und Wissen (beispielsweise ältere Kinder).

- Dieses Produkt kann von Kindern ab acht Jahren und darüber sowie von Personen mit verringerten physischen, sensorischen oder mentalen Fähigkeiten oder Mangel an Erfahrung und Wissen benutzt werden, wenn sie beaufsichtigt oder bezüglich des sicheren Gebrauchs des Produkts unterwiesen wurden und die daraus resultierenden Gefahren verstehen. Kinder dürfen nicht mit dem Produkt spielen. Reinigung und Benutzerwartung dürfen nicht von Kindern ohne Beaufsichtigung durchgeführt werden.
- Halten Sie Kinder jünger als acht Jahre vom Produkt und dem USB-Ladekabel fern.
- Lassen Sie das Produkt während des Betriebs nicht unbeaufsichtigt.
- Lassen Sie Kinder nicht mit der Verpackungsfolie spielen. Kinder können sich beim Spielen darin verfangen und ersticken.



WARNUNG!

Brandgefahr!

Unsachgemäßer Umgang mit dem Produkt und dem Akku kann eine Explosion oder einen Brand verursachen.

- Der Akku ist fest im Gehäuse eingebaut; er ist nicht wechselbar.
- Halten Sie das Produkt fern von Wasser, anderen Flüssigkeiten, offenem Feuer und heißen Oberflächen.
- Bedecken Sie das Produkt und das USB-Ladekabel nicht mit Gegenständen oder Kleidung.
- Stellen Sie keine offenen Brandquellen, wie z. B. brennende Kerzen auf bzw. in die Nähe des Produkts.
- Halten Sie einen Abstand von mindestens 5 cm zu leicht entzündlichen Materialien ein.
- Laden Sie den Akku des Gerätes regelmäßig auf, auch wenn Sie es über einen längeren Zeitraum hinweg nicht verwenden (etwa alle 3 Monate). Andernfalls kann es zu einer Tiefentladung des Akkus kommen, die diesen dauerhaft unbrauchbar macht.

D BEDIENUNGSANLEITUNG

- Durch die verwendete Akkutechnik ist beim Aufladevorgang keine vorherige Entladung des Akkus notwendig, er kann also unabhängig von Ladezustand nachgeladen werden.
- Platzieren Sie das Produkt beim Ladevorgang auf einer hitzeunempfindlichen Oberfläche. Eine leichte Erwärmung beim Ladevorgang ist normal.
- Auslaufende oder beschädigte Akkus können bei Berührung mit der Haut Verätzungen verursachen. Benutzen Sie deshalb in diesem Fall geeignete Schutzhandschuhe.
- Aus Akkus auslaufende Flüssigkeiten sind chemisch sehr aggressiv. Gegenstände oder Oberflächen, die damit in Berührung kommen, können massiv beschädigt werden.

VORSICHT!

Verletzungsgefahr!



Das Licht der LED-Lampe ist hell und kann bei Betrachtung aus ungenügendem Abstand die Augen schädigen.

- Schauen Sie niemals aus kurzer Distanz in die leuchtende LED-Lampe.

- Betrachten Sie die leuchtende LED-Lampe niemals mit einer Lupe oder anderen optischen Instrumenten.

HINWEIS!

Beschädigungsgefahr!

Unsachgemäßer Umgang mit dem Produkt kann zu Beschädigungen des Produkts führen.

- Stellen Sie das Produkt auf einer gut zugänglichen, ebenen, trockenen, hitzebeständigen und ausreichend stabilen Arbeitsfläche auf. Stellen Sie das Produkt nicht an den Rand oder an die Kante der Arbeitsfläche.
- Stellen Sie das Produkt nie auf oder in der Nähe von heißen Oberflächen ab (z. B. Herdplatten).
- Bringen Sie das Produkt und das USB-Ladekabel nicht mit heißen Teilen in Berührung.
- Setzen Sie das Produkt niemals hoher Temperatur (Heizung etc.) oder Witterungseinflüssen (Regen etc.) aus.
- Füllen Sie niemals Flüssigkeit in das Produkt.
- Tauchen Sie das Produkt zum Reinigen niemals in Wasser und verwenden Sie zur Reinigung keinen Dampfreiniger. Das Produkt kann sonst beschädigt werden.
- Verwenden Sie das Produkt nicht mehr, wenn die Kunststoffbauteile des Produkts Risse oder Sprünge haben oder sich verformt haben. Ersetzen Sie beschädigte Bauteile nur durch passende Originalersatzteile.

ERSTE INBETRIEBNAHME

Produkt und Lieferumfang prüfen

HINWEIS!

Beschädigungsgefahr!

Wenn Sie die Verpackung unvorsichtig mit einem scharfen Messer oder anderen spitzen Gegenständen öffnen, kann das Produkt schnell beschädigt werden.

- Gehen Sie beim Öffnen sehr vorsichtig vor.
1. Nehmen Sie das Produkt aus der Verpackung.
 2. Prüfen Sie, ob die Lieferung vollständig ist.
 3. Prüfen Sie, ob das Produkt oder die Einzelteile Schäden aufweisen. Ist dies der Fall, benutzen Sie das Produkt nicht. Wenden Sie sich an die in dieser Bedienungsanleitung angegebenen Hotline oder E-Mail Adresse.

Produkt montieren

Für einen sicheren Halt montieren Sie vor der ersten Inbetriebnahme die **RGB LED Outdoor Solar Tischleuchte** (1).

Nehmen Sie das **Standrohr** (7) und schrauben es fest auf das **Schraubgewinde** (9) des **Standfußes** (8). Nehmen Sie anschließend den **Lampenschirm** (5) und schrauben Sie dessen **Schraubgewinde** (6) fest in das **Standrohr** (7).

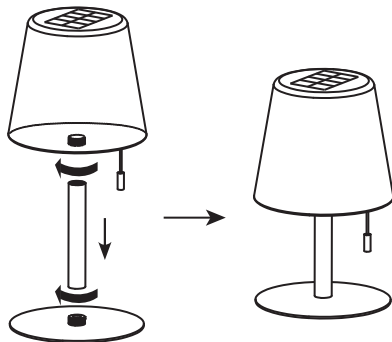

Produkt aufladen

Es wird empfohlen, vor der ersten Benutzung des Produkts den integrierten Akku der **RGB LED Outdoor Solar Tischleuchte** (1) vollständig aufzuladen.

Mit dem USB-Ladekabel aufladen

i HINWEIS!

Beschädigungsgefahr!

Das Aufladen des Produkts mit einem ungeeigneten USB-Ladegerät kann zu Beschädigungen des Produkts führen.

- Verwenden Sie zum Aufladen ausschließlich USB-Ladegeräte mit max. 5 V Ausgangsspannung.
1. Stellen Sie das Produkt zum Aufladen auf eine trockene, waagrechte und hitzeunempfindliche Oberfläche.
 2. Wickeln Sie das mitgelieferte **USB Type C-Ladekabel** (4) vollständig auseinander.
 3. Öffnen Sie die **Abdeckkappe** (11) auf der Unterseite des **Lampenschirms** (5).
 4. Stecken Sie den USB Stecker in die **USB Type C-Ladebuchse** (10).
 5. Stecken Sie den USB-Stecker in ein geeignetes USB-Ladegerät oder in eine aktive USB-Buchse (z.B. Laptop, Computer).

Während des Aufladevorgangs leuchtet die Kontrollleuchte an der Unterseite des **Lampenschirms** (5) rot.

Die Ladezeit beträgt ca. 4 Stunden.

i Wenn das Produkt vollständig geladen ist, leuchtet die Kontrollleuchte grün.

Entfernen Sie anschließend das **USB Type C-Ladekabel** (4) und schließen Sie die **Abdeckkappe** (11).

Mit dem Solarpanel aufladen

1. Stellen Sie das Produkt im Außenbereich auf.
2. Stellen Sie sicher, dass sich das Produkt nicht im Schatten befindet.
3. Lassen Sie das Produkt durch direkte Sonneneinstrahlung auf das **Solarpanel** (2) ca. 8 Stunden aufladen. Die Ladedauer hängt dabei von der Lichtintensität ab. Bei bewölktem Himmel kann sich die Ladedauer verlängern. Vergewissern Sie sich, dass währenddessen das **USB-Ladekabel** (4) nicht mit dem Produkt verbunden ist.

Sie können das Produkt anschließend verwenden.

BEDIENUNG IM DETAIL

Die Bedienung der **RGB LED Outdoor Solar Tischleuchte** (1) erfolgt ausschließlich über den **Zugschalter** (3) am **Lampenschirm** (5).

- Ziehen Sie einmal am Zugschalter, um das Produkt einzuschalten. Die Leuchte leuchtet daraufhin in warmweißem Licht bei voller Helligkeit.
- Ziehen Sie ein zweites Mal am Zugschalter, um die Helligkeit des warmweißen Lichts auf 20% zu dimmen.
- Ziehen Sie ein drittes Mal am Zugschalter, um das Produkt in den RGB Farbwechselmodus zu schalten. Die Beleuchtung wechselt daraufhin die Leuchtfarbe in folgender Reihenfolge: rot – gelb – grün – blau – lila. Die Leuchtfarben gehen dabei fließend ineinander über, die Helligkeit liegt wieder bei 100%.
- Ziehen Sie ein viertes Mal am Zugschalter, um den RGB Farbwechselmodus zu stoppen. Die Beleuchtung bleibt daraufhin in der aktuellen Leuchtfarbe.
- Ziehen Sie ein fünftes Mal am Zugschalter, um das Produkt wieder auszuschalten.

Wenn Sie anschließend nochmal den Zugschalter ziehen, wird das Produkt wieder eingeschaltet und die o.g. Beleuchtungsreihenfolge beginnt erneut.

i Bitte beachten Sie, dass die Beleuchtung während des Aufladevorgangs via USB-Ladekabel nicht dimmbar ist und bei ca. 30 % der Leuchtstärke liegt.

TECHNISCHE DATEN

| | | | |
|---------------------|---|---------------------|--|
| Artikelnummer | 660166 | Lebensdauer | ca. 50000 h |
| Modellnummer | OTL492 | Dimmbar | ja |
| Anschlüsse | 1x USB Type C Buchse | Ladedauer | ca. 4 h (via USB Type C) ca. 8 h (via Solarpanel) |
| Spannungsversorgung | 5 V DC, 1 A | Leuchtdauer | ca. 8 - 15 h (RGB Licht) ca. 4 h (warmweißes Licht) |
| Batterietyp | Lithium-Ionen-Akku | Schutzart | IP44 |
| Batteriekapazität | 1800 mAh | Schutzklasse | III |
| Solarpanel | 1,0 W (Poly Crystal) | Umgebungstemperatur | -13° C ~ +35° C |
| LEDs | 4x RGB LED 9x LED warmweiß | Produktmaterial | PP + Metall |
| Leistung LEDs | 4x 0,18 W (RGB LED) 9x 0,20 W (LED warmweiß) | Farbe | weiß / schwarz |
| Lichtstrom | 200 Lm | Abmessungen (BxHxT) | 153 x 255 x 153 mm |
| Farbtemperatur | 3000 K | Gewicht | 605 g |

WARTUNG & REINIGUNG** HINWEIS!****Kurzschlussgefahr!**

In das Gehäuse eingedrungenes Wasser oder andere Flüssigkeiten können einen Kurzschluss verursachen.

- Tauchen Sie das Produkt niemals in Wasser oder andere Flüssigkeiten.
- Achten Sie darauf, dass kein Wasser oder andere Flüssigkeiten in das Gehäuse gelangen.

 HINWEIS!**Beschädigungsgefahr!**

Unsachgemäßer Umgang mit dem Produkt kann zu Beschädigungen des Produkts führen.

- Verwenden Sie keine aggressiven Reinigungsmittel, Bürsten mit Metall- oder Nylonborsten sowie keine scharfen oder metallischen Reinigungsgegenstände wie Messer, harte Spachtel und dergleichen. Diese können die Oberflächen beschädigen.

1. Schalten Sie vor der Reinigung das Produkt aus und entfernen Sie das USB-Kabel.
2. Reinigen Sie das Produkt mit einem weichen, trockenen Tuch.
3. Verwenden Sie bei hartnäckigen Verschmutzungen des Produkts ein leicht angefeuchtetes Tuch und ggf. etwas mildes Spülmittel.
4. Lassen Sie alle Teile danach vollständig trocknen.

Aufbewahrung

Alle Teile müssen vor dem Aufbewahren vollkommen trocken sein.

- Bewahren Sie das Produkt stets an einem trockenen Ort auf.
- Lagern Sie das Produkt für Kinder unzugänglich, sicher verschlossen und bei einer Lagertemperatur zwischen 5° C und 20° C (Zimmertemperatur).

Entsorgung

Elektrische und elektronische Geräte sowie Batterien dürfen nicht mit dem Hausmüll entsorgt werden. Der Verbraucher ist gesetzlich verpflichtet, elektrische und elektronische Geräte sowie Batterien am Ende ihrer Lebensdauer an den dafür eingerichteten, öffentlichen Sammelstellen oder an die Verkaufsstelle zurückzugeben. Einzelheiten dazu regelt das jeweilige Landesrecht. Das Symbol auf dem Produkt, der Bedienungsanleitung bzw. der Verpackung weist auf diese Bestimmung hin.

Batterien und Akkus dürfen nicht in den Hausmüll!



Als Verbraucher sind Sie **gesetzlich verpflichtet, alle Batterien und Akkus**, egal ob sie Schadstoffe* enthalten oder nicht, bei einer Sammelstelle in Ihrer Gemeinde/Ihrem Stadtteil oder im Handel abzugeben, damit sie einer umweltschonenden Entsorgung zugeführt werden können.

*gekennzeichnet mit: Cd = Cadmium, Hg = Quecksilber, Pb = Blei

- Geben Sie das Produkt vollständig (mit dem integrierten Akku) und nur in entladenen Zustand an Ihrer Sammelstelle ab.

Haftungsausschluss

Die Schwaiger GmbH übernimmt keinerlei Haftung und Gewährleistung für Schäden die aus unsachgemäßer Installation oder Montage sowie unsachgemäßem Gebrauch des Produktes oder einer Nichtbeachtung der Sicherheitshinweise resultieren.

Herstellerinformation

Sehr geehrter Kunde, sollten Sie technischen Rat benötigen und Ihr Fachhändler konnte Ihnen nicht weiterhelfen, kontaktieren Sie bitte unseren technischen Support.

Garantie

Die Garantiezeit beginnt mit dem Kauf des Produktes. Diesen Zeitpunkt weisen Sie bitte durch den Kaufbeleg (Kassenzettel, Rechnung, Lieferschein u. ä.) nach. Bewahren Sie diese Unterlagen bitte sorgfältig auf. Unsere Garantieleistung richtet sich nach unseren zum Zeitpunkt des Kaufes gültigen Garantiebedingungen.

Geschäftszeiten (Technischer Support in deutscher Sprache)

Montag bis Freitag: 08:00 - 17:00 Uhr



GENERAL

Read the user guide and keep it in a safe place

Congratulations and thank you for purchasing this SCHWAIGER Product.

This user manual is an integral part of this product. It contains important information on commissioning and handling.

This user manual is intended to assist you in using the product. Read through the instructions for use carefully. Store this guide safely throughout the product's entire service life and pass it on to any subsequent users or owners. Check that the supplied package is complete and ensure that none of the parts are defective or damaged.

INTENDED USE

The product is designed exclusively for atmospheric table lighting indoors or outdoors.

The product is intended for private use only and is not suitable for commercial use.

Only use the product as described in this user manual. Any other use is considered improper and may result in property damage.

PACKAGE CONTENTS

A) Device overview

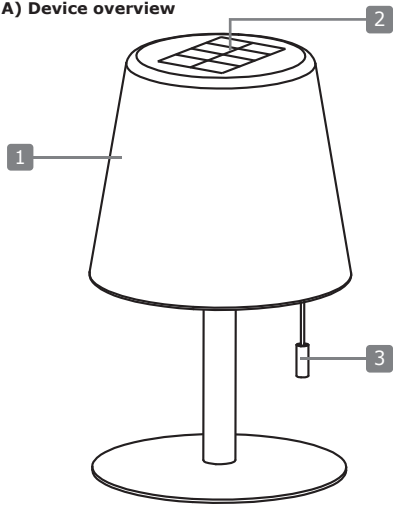

| | |
|----|----------------------------------|
| 1 | RGB LED Outdoor solar table lamp |
| 2 | Solar panel |
| 3 | Pull switch |
| 4 | USB Type C charging cable |
| 5 | Lampshade |
| 6 | Screw thread (lampshade) |
| 7 | Pole |
| 8 | Base |
| 9 | Screw thread (base) |
| 10 | USB Type C charging socket |
| 11 | Cover cap |

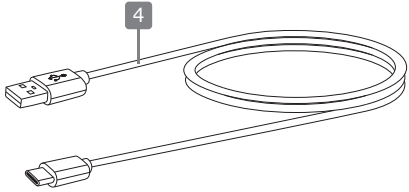

B) Components

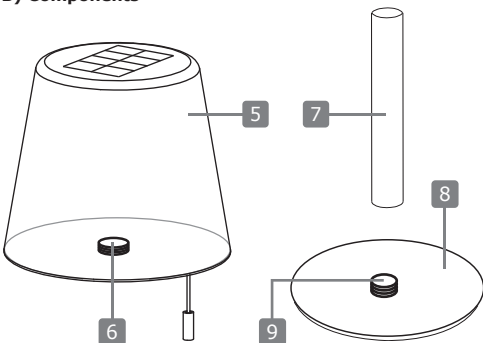

C) Bottom view

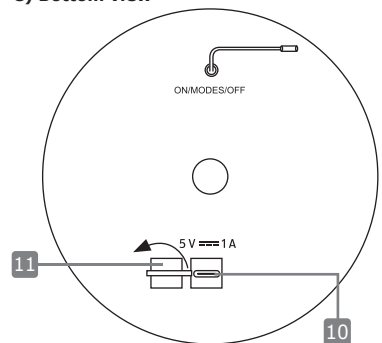

General safety and warning instructions

WARNING!

Risk of electric shock!

Faulty electrical installation or excessive mains voltage can lead to electric shock.

- If you use a USB charger, only connect it if the mains voltage of the socket matches the specification on the type plate.
- To charge the installed Li-ion battery, use only power supplies that comply with the SELV standard according to IEC 61558-2-6 or IEC 61347-2-13 or ES1 / IEC 62368-1 according to IEC 62368-3.
- Do not operate the product if it has visible damage or the USB charging cable is defective.
- Do not open the housing but entrust the repair to specialists. Contact a specialist workshop for this purpose. Liability and warranty claims are excluded in the event of repairs carried out independently, improper connection or incorrect operation.
- Only parts that correspond to the original device data may be used for repairs. This product contains electrical and mechanical parts which are essential for protection against sources of danger.
- Never immerse the product in water.
- Never touch the USB plug with wet hands
- Never pull the USB plug out of the charging socket by the USB charging cable, but always hold the USB plug.
- Never use the USB charging cable as a carrying handle.
- Keep the product and the USB charging cable away from open flames and hot surfaces.
- Route the USB charging cable so that it does not become a tripping hazard.
- Do not bend the USB charging cable or place it over sharp edges.
- Never operate the product in wet areas or in the rain.
- Do not expose the product to rain or extreme weather conditions e.g., sub-zero temperatures, hail, extreme heat.
- Charge the product indoors.
- Never place the product in such a way that it can fall into water.
- Never reach for an electrical device if it has fallen into water. In such a case, immediately pull the USB charger out of the charging socket.
- Make sure that no liquid gets into the product and, if necessary, dry the product thoroughly before using it again.
- Ensure that children do not insert any objects into the product.
- When you are not using the product, cleaning it or if a malfunction occurs, always switch off the product and disconnect the power plug.
- The light source of this fixture is not replaceable; when the light source reaches its end of life, replace the entire fixture.

WARNING!

Hazards for children and persons with reduced physical, sensory or mental abilities (for example, partially disabled persons, elderly persons with reduced physical and mental abilities) or lack of experience and knowledge (for example, older children).

- This product can be used by children aged from eight years and above and persons with reduced physical, sensory, or mental capabilities or lack of experience and knowledge if they have been given supervision or instruction concerning use of the product in a safe way and understand the hazards involved. Children must not play with the product. Cleaning and user maintenance must not be carried out by children without supervision.
- Keep children younger than eight years away from the product and the connecting cable.
- Do not leave the product unattended during operation.
- Do not allow children to play with the packaging film. Children can get caught in it while playing and suffocate.

WARNING!

Fire hazard!

Improper handling of the product and battery may cause an explosion or fire.

- The battery is permanently installed in the case; it cannot be replaced.
- Keep the product away from water, other liquids, open flames, and hot surfaces.
- Do not cover the product and the USB charging cable with objects or clothing.
- Do not place open fire sources, such as lighted candles, on or near the product.
- Keep a distance of at least 5 cm from easily flammable materials.
- Charge the battery of the device regularly, even if you do not use it for a longer period of time (about every 3 months). Otherwise, the battery may become deeply discharged and permanently unusable.
- Due to the battery technology used, no previous discharge of the battery is necessary during the charging process, so it can be recharged regardless of the charge status.
- Place the product on a surface that is not sensitive to heat during the charging process. Slight heating during charging is normal.

- Leaking or damaged batteries can cause burns if they come into contact with the skin. Therefore, use suitable protective gloves in this case.
- Liquids leaking from batteries are chemically very aggressive. Objects or surfaces that come into contact with them can be severely damaged.

⚠ CAUTION!**Risk of injury!**

- The light from the LED lamp is bright and can damage the eyes when viewed from an insufficient distance.
- Never look into the illuminated LED lamp from a short distance.
 - Never look at the illuminated LED lamp with a magnifying glass or other optical instruments.

i IMPORTANT!**Risk of damage!**

Improper handling of the product may result in damage to the product.

- Place and operate the product on an easily accessible, level, dry, heat-resistant, vibration-free, and sufficiently stable base to prevent the product from falling. Do not place the product at the edge or on the edge of the base.
- Never place the product on or near hot surfaces (e.g., stove tops).
- Do not bring the product and the USB charging cable into contact with hot parts.
- Never expose the product to high temperature (heating, etc.) or weather (rain, etc.).
- Never pour liquid into the product.
- Never immerse the product in water for cleaning and do not use a steam cleaner for cleaning. The product may otherwise be damaged.
- Do not use the product if the plastic components of the product are cracked or deformed. Replace damaged components only with suitable original spare parts.

OPERATION IN DETAIL**Checking product and supplied package****i IMPORTANT!****Risk of damage!**

The product can become quickly damaged if you do not take care when opening the packaging with a sharp knife or other sharp objects.

- Open the packaging very carefully.
1. Remove the product from the packaging.
 2. Check that the supply package is complete.
 3. Check that the product or individual parts are not damaged. If anything is damaged, do not use the product. Contact the hotline or e-mail address given in this operating manual.

Assembling the product

For a secure hold, mount the **RGB LED outdoor solar table lamp** (1) before using it for the first time.

Take the **pole** (7) and screw it tightly onto the **screw thread** (9) of the **base** (8). Then take the **lampshade** (5) and screw its **screw thread** (6) tightly into the **pole** (7).

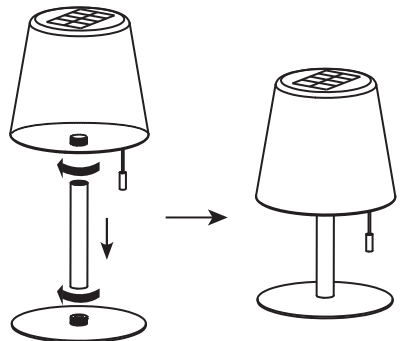

Charging the product

It is recommended to fully charge the built-in battery of the **RGB LED outdoor solar table lamp** (1) before using the product for the first time.

Charging with the USB charging cable

i IMPORTANT!

Risk of damage!

Charging the product with an unsuitable USB charger may damage the product.

- Only use USB chargers with max. 5 V output voltage for charging.

1. To charge the product, place it on a dry, horizontal surface that is not sensitive to heat.
2. Unwrap the supplied **USB Type C charging cable** (4) completely.
3. Open the **cover cap** (11) on the bottom side of the **lampshade** (5).
4. Insert the USB Type C plug into the **USB Type C charging socket** (10).
5. Insert the USB plug into a suitable USB charger or into an active USB socket (e.g., laptop, computer).

During charging, the indicator light on the bottom side of the **lampshade** (5) lights up red.

The charging time is approx. 4 hours.

- i** When the product is fully charged, the indicator light turns green.

Then remove the **USB Type C charging cable** (4) and close the **cover cap** (11).

Charging with the solar panel

1. Place the product outdoors
 2. Make sure that the product is not in the shade.
 3. Allow the product to charge by direct sunlight on the **solar panel** (2) for approx. 8 hours.
- The charging time depends on the light intensity. If the sky is cloudy, the charging time may be longer. Make sure that the **USB Type C charging cable** (4) is not connected to the product during this time.

You can then use the product.

OPERATION IN DETAIL

The **RGB LED outdoor solar table lamp** (1) is operated exclusively via the **pull switch** (3) on the **lampshade** (5).

- Pull the pull switch once to switch on the product. The luminaire then shines in warm white light at full brightness.
- Pull the pull switch a second time to dim the brightness of the warm white light to 20%.
- Pull the pull switch a third time to switch the product to RGB colour change mode. The light then changes colour in the following sequence: red – yellow – green – blue – purple. The light colours merge smoothly into one another, and the brightness is again at 100%.
- Pull the pull switch a fourth time to stop the RGB colour change mode. The lighting then remains in the current colour.
- Pull the pull switch a fifth time to switch the product off again.

If you then pull the pull switch again, the product is switched on again and the above lighting sequence starts again.

- i** Please note that the lighting is not dimmable during the charging process via USB charging cable and is at approx. 30 % of luminosity.

TECHNICAL DATA

| | | | |
|--------------------|---|---------------------|--|
| Item number | 660166 | Lifetime | approx. 50000 h |
| Model number | OTL492 | Dimmable | yes |
| Connections | 1x USB Type C socket | Charging time | approx. 4 h (via USB Type C) approx. 8 h (via solar panel) |
| Power supply | 5 V DC, 1 A | Lighting time | approx. 8 - 15 h (RGB light) approx. 4 h (warm white light) |
| Type of battery | Lithium-ion-battery | Protection | IP44 |
| Battery capacity | 1800 mAh | Protection class | III |
| Solar panel | 1.0 W (poly crystal) | Ambient temperature | -13° C ~ +35° C |
| LEDs | 4x RGB LED 9x LED warm white | Product material | PP + metal |
| LED power | 4x 0,18 W (RGB LED) 9x 0,20 W (LED warm white) | Colour | white / black |
| Luminous flux | 200 Lm | Dimensions (WxHxD) | 153 x 255 x 153 mm |
| Colour temperature | 3000 K | Weight | 605 g |

MAINTENANCE & CLEANING

i **IMPORTANT!**

Short circuit hazard!

Water or other liquids entering the housing can cause a short circuit.

- Never immerse the product in water or other liquids.
- Make sure that no water or other liquids get into the housing.

i **IMPORTANT!**

Risk of damage!

Improper handling of the product may result in damage to the product.

- Do not use aggressive cleaning agents, brushes with metal or nylon bristles, or sharp or metallic cleaning objects such as knives, hard spatulas, and the like. These can damage the surfaces.
1. Before cleaning, switch off the product and remove the USB cable.
 2. Clean the product with a soft, dry cloth.
 3. If the product is stubbornly dirty, use a slightly damp cloth and a little mild detergent if necessary.
 4. Allow all parts to dry completely afterwards.

Storage

All parts must be completely dry before storing.

- Always store the product in a dry place.
- Store the product out of children's reach in a securely locked place and at a storage temperature between 5 °C and 20 °C (room temperature).

Disposal



Do not dispose of batteries or electric and electronic devices in the normal household waste. The consumer is legally obliged to return electrical and electronic devices and batteries that are at the end of their useful life to the point of sale or public collection points that have been set up for this purpose. Legislation in the country of use governs individual details regarding disposal. The symbol on the product, the user guide or the packaging indicates this legal requirement.

Batteries and rechargeable batteries must not be disposed of with household waste!

As a consumer, you are **required by law to return all batteries and rechargeable batteries**, whether they contain harmful substances* or not, to a collection point in your municipality / district or in the trade, so that they can be disposed of in an environmentally friendly manner.

*marked with: Cd = cadmium, Hg = mercury, Pb =Lead

- Return the product completely (with the integrated battery) and only in discharged condition to your collection point.

Disclaimer

Schwaiger GmbH does not accept any liability or warranty for damages that are sustained due to improper installation or mounting, improper use of the product or non-compliance with the safety instructions.

Manufacturer's information

Dear Customer,

Please contact our Technical Support if you need technical advice and your retailer is unable to help you.

Warranty

The warranty period starts when the product is purchased. The purchase receipt, such as a till receipt, invoice or delivery slip, serves as proof of this date. Keep these documents in a safe place. Our warranty is based on our warranty conditions valid at the time of purchase.

Office Hours (Technical Support in German)

Monday to Friday: 8:00 a.m. - 5:00 p.m.



GÉNÉRAL

Lisez le mode d'emploi et conservez-le en lieu sûr

Toutes nos félicitations et tous nos remerciements pour l'achat de ce produit SCHWAIGER.

Ce mode d'emploi fait partie de ce produit. Il contient des informations importantes sur la manière de mettre en service et d'utiliser le produit.

Ce mode d'emploi est destiné à vous aider à utiliser le produit. Lisez attentivement les instructions d'utilisation. Conservez le mode d'emploi en lieu sûr pendant toute la durée de vie du produit et remettez-le à l'utilisateur ou au propriétaire suivant. Vérifiez que le contenu du paquet est complet et assurez-vous qu'aucun élément n'est manquant ou abîmé.

UTILISATION PRÉVUE

Ce produit est destiné uniquement à l'éclairage de table d'ambiance à l'intérieur ou à l'extérieur.

Le produit est destiné à un usage privé uniquement et ne convient pas à un usage commercial.

N'utilisez le produit que conformément aux indications données dans le présent mode d'emploi. Toute autre utilisation est considérée comme inappropriée et peut entraîner des dommages matériels.

CONTENU DE LA LIVRAISON

A) Aperçu de l'appareil

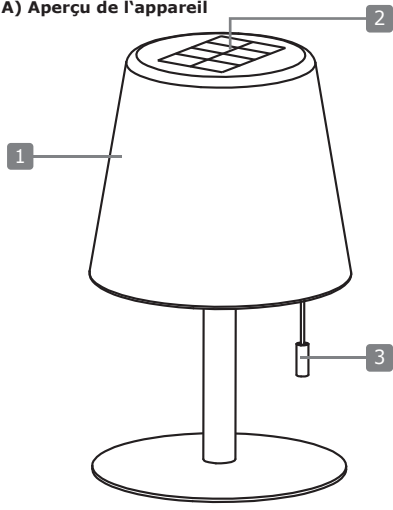

| | |
|----|---|
| 1 | Lampe de table solaire à LED RVB pour l'extérieur |
| 2 | Panneau solaire |
| 3 | Interrupteur à tirette |
| 4 | Câble de charge USB Type C |
| 5 | Abat-jour |
| 6 | Raccord fileté (abat-jour) |
| 7 | Tige de base |
| 8 | Support |
| 9 | Raccord fileté (support) |
| 10 | Port de charge USB Type C |
| 11 | Capuchon |

B) Composants

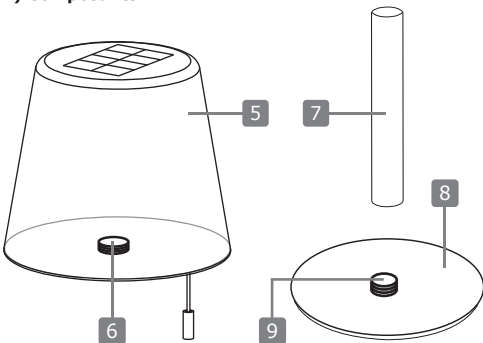

C) Vue de dessous

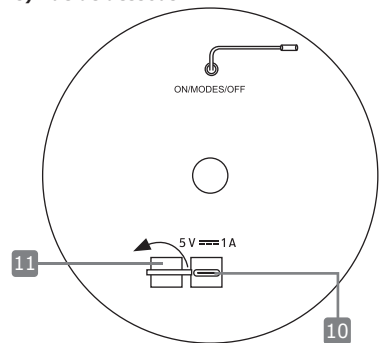

Instructions générales de sécurité et d'avertissement

⚠ AVERTISSEMENT !

Danger de choc électrique !

Une installation électrique défectueuse ou une tension secteur excessive peut provoquer un choc électrique.

- Si vous utilisez un chargeur USB, ne le branchez que si la tension d'alimentation de la prise de courant correspond aux informations figurant sur la plaque signalétique.
- Pour charger la batterie lithium-ion intégrée, utilisez uniquement des alimentations électriques conformes à la norme SELV selon la norme CEI 61558-2-6 ou CEI 61347- 2-13 ou ES1 / CEI 62368-1 selon la norme CEI 62368-3.
- N'utilisez pas le produit s'il présente des dommages visibles ou si le câble de charge USB est défectueux.
- N'ouvrez pas le boîtier, laissez les travaux de réparation au personnel qualifié. Contactez un atelier professionnel à cet effet. La responsabilité et la garantie sont exclues en cas de réparations, de raccordement incorrect ou d'opérations de maintenance incorrectes effectuées par vous-même.
- Pour les réparations, n'utilisez que des pièces qui correspondent aux spécifications de l'appareil d'origine. Ce produit contient des pièces électriques et mécaniques qui sont essentielles pour la protection contre les sources de danger.
- Ne plongez pas le produit ou le câble de charge USB dans l'eau ou dans d'autres liquides.
- Ne touchez jamais le connecteur USB les mains mouillées.
- Ne débranchez jamais la fiche USB du port de charge en tenant le câble de charge USB, saisissez toujours la fiche USB.
- N'utilisez jamais le câble de charge USB comme poignée de transport.
- Tenez le produit à l'écart des flammes nues et des surfaces chaudes.
- Acheminez le câble de charge USB de manière à ce qu'il ne constitue pas un risque de trébuchement.
- Ne pliez pas le câble de charge USB et ne le placez pas sur des bords tranchants.
- Ne faites jamais fonctionner le produit dans des pièces humides ou sous la pluie.
- N'exposez pas le produit à la pluie ou à des conditions météorologiques extrêmes, par exemple des températures en-dessous de zéro, de la grêle, ou une chaleur extrême.
- Chargez le produit à l'intérieur.
- Ne placez jamais le produit à un endroit où il peut tomber dans l'eau.
- N'essayez jamais d'attraper un appareil électrique s'il est tombé dans l'eau. Dans ce cas, débranchez immédiatement le chargeur USB de la prise de charge.
- Ne laissez aucun liquide pénétrer dans le produit et, si nécessaire, séchez soigneusement le produit avant de l'utiliser à nouveau.
- Veillez à ce que les enfants ne mettent pas d'objets dans le produit.
- Lorsque vous n'utilisez pas le produit, que vous le nettoyez ou qu'un dysfonctionnement se produit, mettez toujours le produit hors tension et débranchez le câble de charge USB du port de charge.
- La source lumineuse de cette lampe n'est pas remplaçable ; lorsque la source lumineuse atteint sa fin de vie, remplacez la lampe entière.

⚠ AVERTISSEMENT !

Dangers pour les enfants et les personnes ayant des capacités physiques, sensorielles ou mentales réduites (par exemple, les personnes partiellement handicapées, les personnes âgées ayant des capacités physiques et mentales limitées) ou un manque d'expérience et de connaissances (par exemple, les adolescents).

- Ce produit peut être utilisé par des enfants âgés de 8 ans au moins et des personnes dont les capacités physiques, sensorielles ou mentales sont réduites ou qui manquent d'expérience et de connaissances, à condition qu'ils soient supervisés ou instruits sur l'utilisation sûre du produit et qu'ils comprennent les dangers encourus. Les enfants ne doivent pas jouer avec le produit. Le nettoyage et l'entretien du produit ne doivent pas être effectués par des enfants sans surveillance.
- Tenez les enfants de moins de huit ans éloignés du produit et du cordon d'alimentation.
- Ne laissez pas le produit sans surveillance pendant le fonctionnement.
- Ne laissez pas les enfants jouer avec le film d'emballage. Les enfants peuvent s'y prendre en jouant et s'étouffer.

⚠ AVERTISSEMENT !

Risque d'incendie !

Une manipulation incorrecte de l'appareil et de la batterie peut entraîner une explosion ou un incendie..

- La batterie est intégrée dans le boîtier et ne peut pas être remplacée.
- Tenez le produit éloigné de l'eau, d'autres liquides, des flammes nues et des surfaces chaudes.
- Ne couvrez pas le produit et le câble de charge USB avec des objets ou des vêtements.
- Ne placez pas de sources de flammes nues, telles que des bougies allumées, sur ou à proximité du produit.
- Gardez une distance d'au moins 5 cm par rapport aux matériaux facilement inflammables.
- Chargez régulièrement la batterie de l'appareil, même si vous ne l'utilisez pas pendant une période prolongée (environ tous les 3 mois). Le risque existe, sinon, que la batterie subisse une décharge profonde susceptible, à terme, de la rendre inutilisable.

F MODE D'EMPLOI

- Du fait de la technologie utilisée pour la batterie, il n'est pas nécessaire de procéder à une décharge préalable de la batterie avant de la recharger, de sorte qu'elle peut être rechargée quel que soit son état de charge.
- Lors de la recharge, placez le produit sur une surface résistante à la chaleur. Un léger réchauffement pendant le processus de charge est normal.
- Les batteries présentant des fuites ou étant détériorées peuvent, en cas de contact avec la peau, provoquer des brûlures ; utilisez par conséquent des gants de protection appropriés pour les manipuler.
- Les liquides s'échappant de batteries sont chimiquement très agressifs. Les objets ou les surfaces exposés au contact avec ces liquides peuvent faire l'objet de détériorations massives.

ATTENTION !

Risque de blessure !

 La lumière de la lampe à LED est brillante et peut provoquer des lésions oculaires si elle est regardée de trop près.

- Ne regardez jamais la lampe à LED allumée à une courte distance.
- Ne regardez jamais la lampe à LED allumée avec une loupe ou un autre instrument optique.

REMARQUE !

Risque de dommages !

Une mauvaise manipulation du produit peut endommager celui-ci.

- Placez le produit sur une surface accessible, plane, sèche, résistante à la chaleur, sans vibrations et suffisamment solide pour empêcher le produit de tomber. Ne placez pas le produit au bord ou contre le bord de la surface de travail.
- N'installez jamais le produit sur ou à proximité de surfaces chaudes (par ex. Des plaques chauffantes).
- Ne mettez pas le produit ou le câble de charge USB en contact avec des objets chauds.
- N'exposez jamais le produit à une température élevée (chauffage, etc.) ou aux intempéries (pluie, etc.).
- Ne jamais verser de liquide dans le produit.
- Ne plongez jamais le produit dans l'eau et n'utilisez pas de nettoyeur à vapeur pour le nettoyer. Cela pourrait endommager le produit.
- N'utilisez pas le produit si les composants en plastique du produit sont fissurés ou déformés. Remplacez les composants endommagés uniquement par des pièces de rechange d'origine appropriées.

PREMIÈRE MISE EN SERVICE

Vérifier le produit et le contenu de la livraison

REMARQUE !

Risque d'endommagement !

Si vous ouvrez négligemment l'emballage avec un couteau aiguisé ou à l'aide d'autres objets pointus, vous risquez rapidement d'endommager le produit.

- Soyez très prudent lors de l'ouverture.
1. Retirez le produit de l'emballage.
 2. Vérifiez si la livraison est complète.
 3. Vérifiez si le produit ou les différentes pièces présentent des dommages. Si c'est le cas, n'utilisez pas le produit. Contactez la ligne d'assistance téléphonique ou l'adresse électronique indiquées dans le présent manuel.

Montage du produit

Pour votre sécurité, veuillez assembler la **lampe de table solaire à LED RVB (1)** avant la première utilisation.

Prenez la **tige de base (7)** et vissez-la fermement sur le **raccord fileté (9)** du **support (8)**. Prenez ensuite l'**abat-jour (5)** et vissez fermement le **raccord fileté (6)** de celui-ci dans la **tige de base (7)**.

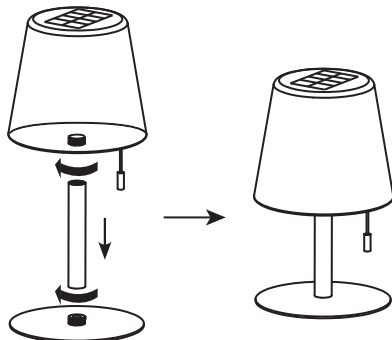

Chargement du produit

Avant d'utiliser le produit pour la première fois, il est recommandé de charger complètement la batterie intégrée de la **lampe de table solaire à LED RVB** (1).

Charger avec le câble de chargement USB

i REMARQUE !

Risque de dommages !

Charger le produit avec un chargeur USB inadapté peut endommager le produit.

- Utilisez uniquement des chargeurs USB d'une tension de sortie maximale de 5 V pour charger le produit.

1. Pour charger le produit, placez-le sur une surface sèche, plane et non sensible à la chaleur.
2. Déroulez complètement le **câble de charge USB Type C** (4) fourni.
3. Ouvrez le **couvercle** (11) situé au bas de l'**abat-jour** (5).
4. Insérez la fiche USB Type C dans le port de **charge USB Type C** (10).
5. Insérez la fiche USB dans un chargeur USB approprié ou une prise USB active (par exemple, sur un ordinateur portable ou un ordinateur de bureau).

Pendant la charge, le témoin lumineux situé au bas de l'**abat-jour** (5) s'allume en rouge.

Le temps de charge est d'environ 4 heures.

- i** Le témoin lumineux passe au vert lorsque le produit est complètement chargé.

Déconnectez alors le **câble de charge USB Type C** (4) et fermez le **couvercle** (11).

Charger avec le panneau solaire

1. Installez le produit à l'extérieur.
2. Assurez-vous que le produit ne se trouve pas à l'ombre.
3. Laissez le produit se charger avec le **panneau solaire** (2) à la lumière directe du soleil pendant environ 8 heures.

Le temps de charge dépend de l'intensité lumineuse. Si le ciel est nuageux, le temps de charge peut être plus long. Assurez-vous que le **câble de charge USB Type C** (4) n'est pas connecté au produit pendant ce temps.

Vous pouvez ensuite utiliser le produit.

LE FONCTIONNEMENT EN DÉTAIL

La **lampe de table solaire à LED RVB pour l'extérieur** (1) peut être allumée exclusivement par l'**interrupteur à tirette** (3) situé sur l'**abat-jour** (5).

- Tirez une fois sur la tirette pour mettre le produit en marche. La lampe émet alors une lumière blanche chaude à une luminosité maximale.
- Tirez une deuxième fois sur la tirette pour réduire la luminosité de la lumière blanche chaude à 20 %.
- Tirez une troisième fois sur la tirette pour faire passer le produit en mode de changement de couleur RVB. L'éclairage change alors de couleur dans l'ordre suivant : rouge - jaune - vert - bleu - violet. Les transitions entre les couleurs sont fluides, la luminosité est à nouveau de 100%.
- Tirez sur la tirette une quatrième fois pour quitter le mode de changement de couleur RVB. L'éclairage reste alors dans la couleur de lumière actuelle.
- Tirez une cinquième fois sur la tirette pour éteindre le produit.

En tirant à nouveau sur la tirette, le produit se remet en marche et le cycle d'éclairage mentionné ci-dessus recommence.

- i** Veuillez noter que pendant la charge via le câble de charge USB, l'éclairage n'est pas réglable et il fonctionne à environ 30 % de sa luminosité.

CARACTÉRISTIQUES TECHNIQUES

| | | | |
|-------------------------|--|------------------------|--|
| Référence article | 660166 | Durée de vie | environ 50000 h |
| Numéro de modèle | OTL492 | Intensité réglable | oui |
| Connexions | 1x Port USB Type C | Temps de charge | environ 4 h (via USB Type C) environ 8 h (via panneau solaire) |
| Alimentation électrique | 5 V CC, 1 A | Autonomie | environ 8 - 15 h (lumière RVB) environ 4 h (lumière blanche chaude) |
| Type de batterie | Batterie au lithium-ion | Type de protection | IP44 |
| Capacité de la batterie | 1800 mAh | Classe de protection | III |
| Panneau solaire | 1,0 W (Poly Crystal) | Température ambiante | -13° C ~ +35° C |
| LEDs | 4x LEDs RVB 9 LEDs blanc chaud | Matériau du produit | PP + métal |
| Puissance LED | 4x 0,18 W (LEDs RVB) 9x 0,20 W (LEDs blanc chaud) | Couleur | blanc / noir |
| Flux lumineux | 200 Lm | Dimensions (L x H x P) | 153 x 255 x 153 mm |
| Température de couleur | 3000 K | Poids | 605 g |

ENTRETIEN ET NETTOYAGE***i* REMARQUE !****Risque de court-circuit !**

L'eau ou d'autres liquides ayant pénétré à l'intérieur du produit peuvent provoquer un court-circuit.

- N'immergez jamais le produit dans l'eau ou d'autres liquides.
- Veillez à protéger le produit contre toute pénétration d'eau ou d'autre liquide.

i* REMARQUE !*Risque de dommages !**

Une mauvaise manipulation du produit peut endommager celui-ci.

- N'utilisez pas de produits de nettoyage agressifs, de brosses à poils métalliques ou en nylon, ni d'objets de nettoyage tranchants ou métalliques tels que des couteaux, des spatules rigides, etc. Ceux-ci peuvent endommager les surfaces du produit.

1. Avant le nettoyage, veuillez éteindre le produit et débrancher le câble USB.
2. Nettoyez le produit avec un chiffon doux et sec.
3. Pour les salissures tenaces, utilisez un chiffon légèrement humide et, si nécessaire, un peu de détergent doux.
4. Laissez ensuite le produit sécher complètement.

Stockage

Le produit doit être complètement sec avant d'être stocké.

- Conservez toujours le produit dans un endroit sec.
- Conservez le produit hors de portée des enfants bien fermé et à une température de stockage comprise entre 5°C et 20°C (température ambiante).

Élimination

Les appareils électriques et électroniques, ainsi que les piles ne doivent pas être jetés avec les déchets ménagers. Le consommateur est légalement tenu de remettre les appareils électriques et électroniques ainsi que les piles à la fin de leur vie utile aux points de collecte publics installés dans ce but ou au point de vente. Les aspects détaillés en sont réglementés par le droit applicable de chaque pays. Le symbole du produit, le mode d'emploi ainsi que l'emballage reportent expressément cette disposition.

Les piles et les batteries ne doivent pas être jetées avec les ordures ménagères !

En tant que consommateur, vous êtes **légalement tenu de rapporter toutes les piles et batteries**, qu'elles contiennent ou non des substances nocives*, au point de collecte de votre commune/ville ou chez un détaillant afin qu'elles soient éliminées de manière écologique.

*marquées avec : Cd = cadmium, Hg = mercure, Pb = plomb

- Rapportez le produit dans son intégralité (y compris la batterie intégrée) et uniquement en état déchargé au point de collecte.

Exclusion de responsabilité

Schwaiger GmbH décline toute responsabilité ou garantie pour des dommages résultant d'une installation ou d'un assemblage incorrect, d'une utilisation incorrecte du produit ou du non-respect des instructions de sécurité.

Informations du fabricant

Chers clients, pour toute demande de conseil technique que votre revendeur n'a pas été en mesure de vous dispenser, contactez notre service d'assistance technique.

Garantie

La période de garantie court à compter de la date d'achat du produit. Vous êtes prié de prouver cette date de prise d'effet de la garantie par un justificatif d'achat (ticket de caisse, facture, bordereau de livraison etc.). Conservez soigneusement ces documents. Les prestations fournies au titre de la garantie sont soumises aux conditions en vigueur à partir de la date d'achat.

Horaires d'ouverture (Assistance technique en langue allemande)

Du lundi au vendredi : de 08:00 à 17:00 heures



INFORMAZIONI GENERALI

Leggere accuratamente prima dell'uso e conservare per una consultazione successiva

Le diamo il benvenuto e la ringraziamo per aver effettuato l'acquisto di questo prodotto SCHWAIGER. Questo manuale utente fa parte di questo prodotto. Contiene importanti informazioni su come impostare e utilizzare il prodotto.

Queste istruzioni per l'uso hanno lo scopo di aiutarvi nell'uso del prodotto. Legga accuratamente le istruzioni per l'uso. Conservi la guida per tutta la durata del prodotto e le consegni all'eventuale successivo utilizzatore o proprietario. Verifichi che il contenuto sia completo e si accerti che non siano contenute parti difettose o danneggiate.

UTILIZZO PREVISTO

Questo prodotto è inteso solo per l'illuminazione di tavoli d'atmosfera all'interno o all'esterno.

Il prodotto è destinato esclusivamente all'uso privato e non è adatto all'uso commerciale.

Usare il prodotto solo come descritto in queste istruzioni per l'uso. Qualsiasi altro uso è considerato improprio e può causare danni alle cose.

CONTENUTO DELLA FORNITURA

A) Panoramica del dispositivo

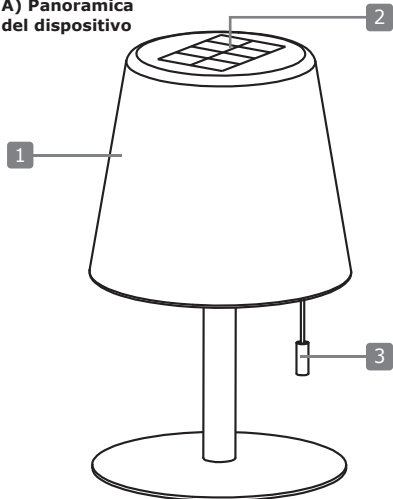

| | |
|----|--|
| 1 | Lampada da tavolo solare RGB LED per uso esterno |
| 2 | Pannello solare |
| 3 | Interruttore a strappo |
| 4 | Cavo di ricarica USB Type C |
| 5 | Paralume |
| 6 | Filettatura (paralume) |
| 7 | Tubo base |
| 8 | Base |
| 9 | Filettatura (base) |
| 10 | Connessione di ricarica USB Type C |
| 11 | Tappo di protezione |

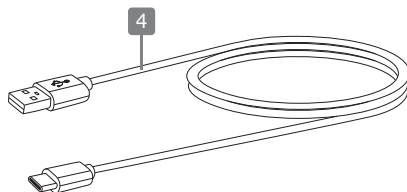

B) Componenti

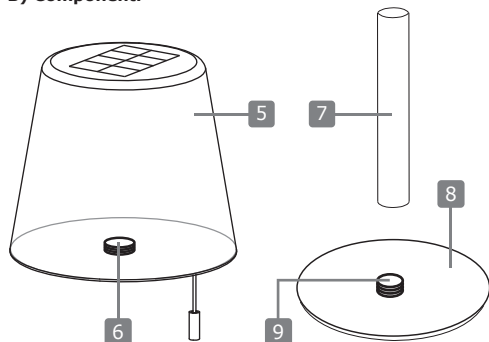

C) Vista dal pavimento

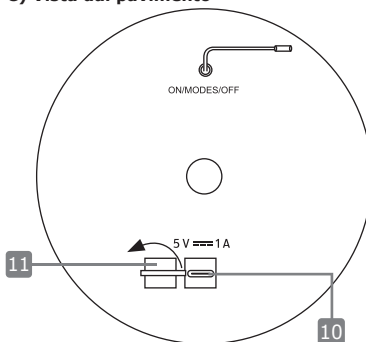

Istruzioni generali di sicurezza e di avvertimento



AVVERTENZA!

Pericolo di scossa elettrica!

Un'installazione elettrica non corretta o una tensione di rete eccessiva possono causare scosse elettriche.

- Se si utilizza un caricabatterie USB, collegarlo solo se la tensione di rete della presa corrisponde a quella indicata sulla targhetta.
- Per caricare la batteria agli ioni di litio installata, utilizzare solo alimentatori conformi allo standard SELV secondo IEC 61558-2-6 o IEC 61347-2-13 o ES1 / IEC 62368-1 secondo IEC 62368-3.
- Non utilizzare il prodotto se vi sono danni visibili o se il cavo USB è difettoso.
- Non aprire l'involucro, lasciare i lavori di riparazione a personale qualificato. Contattate a tal fine un'officina specializzata. La responsabilità e i diritti di garanzia sono esclusi in caso di riparazioni effettuate da voi stessi, di collegamento non corretto o di funzionamento non corretto.
- Per le riparazioni, utilizzare solo parti che corrispondono ai dati originali dell'unità. Questo prodotto contiene parti elettriche e meccaniche essenziali per la protezione contro le fonti di pericolo.
- Non immergere il prodotto o il cavo di ricarica USB in acqua o altri liquidi.
- Non toccare mai la spina USB con le mani bagnate.
- Non estrarre mai il connettore USB dalla presa di ricarica per il cavo di ricarica USB; afferrare sempre il connettore USB.
- Non utilizzare mai il cavo di ricarica USB come maniglia per il trasporto.
- Tenere il prodotto e il cavo di ricarica USB lontano da fiamme libere e superfici calde.
- Installare il cavo di ricarica USB in modo che non presenti un pericolo di inciampo.
- Non piegare il cavo di ricarica USB e non posizionarlo su spigoli vivi.
- Non utilizzare mai il prodotto in ambienti umidi o sotto la pioggia.
- Non esporre il prodotto alla pioggia o a condizioni atmosferiche estreme, ad esempio temperature sotto lo zero, grandine, calore estremo.
- Caricare il prodotto al chiuso.
- Non mettere mai il prodotto in un luogo in cui possa cadere in acqua.
- Non prendere mai un apparecchio elettrico se è caduto in acqua. In tal caso, scollegate immediatamente il la base di ricarica USB dalla presa di ricarica.
- Non lasciar penetrare alcun liquido nel prodotto e, se necessario, asciugare accuratamente il prodotto prima di riutilizzarlo.
- Assicurarsi che i bambini non mettano oggetti nel prodotto.
- Quando non usi il prodotto, pulirlo o se si verifica un malfunzionamento, spegnere sempre il prodotto e scollegare il cavo di ricarica USB dalla presa di ricarica.
- La sorgente luminosa di questa lampada non è sostituibile; Quando la sorgente luminosa ha raggiunto la fine della sua vita utile, l'intera lampada deve essere sostituita.



AVVERTENZA!

Pericoli per i bambini e le persone con ridotte capacità fisiche, sensoriali o mentali (ad es. disabili parziali, anziani con ridotte capacità fisiche e mentali) o mancanza di esperienza e conoscenza (ad es. bambini più grandi).

- Questo prodotto può essere utilizzato da bambini dagli otto anni in su e persone con ridotte capacità fisiche, sensoriali o mentali o con mancanza di esperienza e conoscenza, se sono stati supervisionati o istruiti sull'uso sicuro del prodotto e comprendono i pericoli che ne derivano. I bambini non devono giocare con il prodotto. La pulizia e la manutenzione dell'utente non devono essere effettuate da bambini senza supervisione.
- Tenere i bambini di età inferiore agli otto anni lontano dal prodotto e dal cavo di alimentazione.
- Non lasciare il prodotto incustodito durante il funzionamento.
- Non permettere ai bambini di giocare con il film protettivo dell'imballaggio. I bambini possono rimanere intrappolati mentre giocano e soffocare.



AVVERTENZA!

Pericolo d'incendio!

L'uso improprio dell'unità e della batteria può provocare esplosioni o incendi.

- La batteria è inserita stabilmente nell'alloggiamento e non è sostituibile.
- Tenere il prodotto lontano da acqua, altri liquidi, fiamme libere e superfici calde.
- Non coprire il prodotto e il cavo di ricarica USB con oggetti o indumenti.
- Non collocare fonti di fiamme libere, come candele accese, sopra o vicino al prodotto.
- Mantenere una distanza di almeno 5 cm dai materiali facilmente infiammabili.
- Ricaricare regolarmente la batteria anche se non viene utilizzata per un lungo periodo di tempo (all'incirca ogni 3 mesi). Altrimenti vi è il rischio di una scarica profonda della batteria che lo rende definitivamente inutilizzabile.

- Grazie alla tecnologia della batteria utilizzata, non è necessario scaricare la batteria prima di caricarla, quindi può essere ricaricata indipendentemente dal livello di carica.
- Collocare il prodotto su una superficie insensibile al calore durante la ricarica. Un leggero riscaldamento durante la ricarica è normale.
- Le batterie con delle fuoriuscite o danneggiate possono causare ustioni in caso di contatto con la pelle; in questo caso usare dei guanti di protezione adatti.
- I liquidi che fuoriescono dalle batterie sono chimicamente molto aggressivi. Gli oggetti o le superfici che giungono in contatto con essi possono essere fortemente danneggiati.

ATTENZIONE!

Pericolo di lesioni!



La luce della lampada a LED è luminosa e può causare danni agli occhi se vista troppo da vicino.

- Non guardare mai la lampada a LED accesa da una breve distanza.
- Non guardare mai la lampada a LED accesa con una lente d'ingrandimento o un altro strumento ottico.

AVVISO!

Pericolo di danni!

Un uso improprio del prodotto può causare danni al prodotto.

- Posizionare il prodotto su una superficie accessibile, piana, asciutta, resistente al calore e senza vibrazioni, che sia abbastanza solida da evitare che il prodotto cada. Non posizionare il prodotto sul bordo o contro il bordo del piano di lavoro.
- Non smontare mai il prodotto su o in prossimità di superfici calde (ad es. piatti caldi).
- Non portare il prodotto e il cavo di ricarica USB a contatto con parti calde.
- Non esporre mai il prodotto a temperature elevate (riscaldamento, ecc.) o alle intemperie (pioggia, ecc.).
- Non versare mai liquidi nel prodotto.
- Non immergere mai il prodotto in acqua o usare un pulitore a vapore per pulirlo. In caso contrario, il prodotto potrebbe essere danneggiato.
- Non utilizzare il prodotto se i componenti in plastica del prodotto sono incrinati o deformati. Sostituire i componenti danneggiati solo con pezzi di ricambio originali adatti.

PRIMA MESSA IN FUNZIONE

Controllo dell'entità della consegna

AVVISO!

Pericolo di danni!

Se si apre la confezione incautamente con un coltello affilato o un altro oggetto appuntito, si può danneggiare il prodotto.

- Fate molta attenzione quando aprite.

1. Estrarre il prodotto dalla confezione.
2. Controllare che il pacchetto sia completo.
3. Controllare se ci sono danni al prodotto o alle singole parti. Se questo è il caso, non usare il prodotto. Contattate la hotline o l'indirizzo e-mail specificato in queste istruzioni per l'uso.

Montaggio del prodotto

Per la vostra sicurezza, si prega di assemblare la **lampada da tavolo solare LED RGB per uso esterno** (1) prima del primo utilizzo.

Prendere il **tubo base** (7) e avvitarlo saldamente sulla **filettatura** (9) della **base** (8). Poi prendere il **paralume** (5) e avvitare la **filettatura** (6) di esso saldamente nel **tubo base** (7).

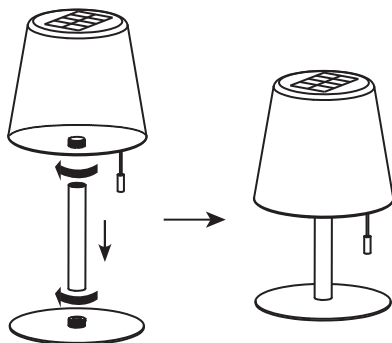

Caricare il prodotto

Si raccomanda di caricare completamente la batteria integrata della **lampada da tavolo solare LED RGB per uso esterno** (1) prima di utilizzare il prodotto per la prima volta.

Ricarica con il cavo di ricarica USB

i **AVVISO!**

Pericolo di danni!

Caricare il prodotto con un caricatore USB non adatto può danneggiare il prodotto.

- Per caricare il prodotto utilizzare solo caricatori USB con una tensione di uscita massima di 5 V.

1. Per caricare questo prodotto, collocarlo su una superficie asciutta, piana e non sensibile al calore.
 2. Srotolare completamente il **cavo di ricarica USB Type C** (4) in dotazione.
 3. Aprire il **tappo di protezione** (11) sul fondo del **paralume** (5).
 4. Inserire la spina USB Type C nella **porta di ricarica USB Type C** (10).
 5. Inserire la spina USB in un caricatore USB adatto o in una presa USB attiva (ad esempio, laptop, computer).
- Durante la ricarica, la spia sul fondo del **paralume** (5) è rossa.

Il tempo di ricarica è di circa 4 ore.

i Quando il prodotto è completamente carico, la spia luminosa diventa verde.

Poi scollegare il **cavo di ricarica USB Type C** (4) e chiudere il **coperchio di protezione** (11).

Carica con il pannello solare

1. Installare il prodotto all'esterno.
 2. Assicurarsi che il prodotto non sia nell'ombra.
 3. Lasciare il prodotto caricare esponendolo alla luce diretta del sole sul **pannello solare** (2) per circa 8 ore.
- Il tempo di ricarica dipende dall'intensità della luce. Il durata ricarica può essere più lungo se il cielo è nuvoloso. Assicurarsi che il **cavo di ricarica USB Type C** (4) non sia collegato al prodotto durante questo periodo.

Il prodotto può essere utilizzato in seguito.

OPERAZIONE IN DETTAGLIO

Il funzionamento della **lampada da tavolo solare LED RGB per uso esterno** (1) avviene esclusivamente tramite l'**interruttore a strappo** (3) sul **paralume** (5).

- Azionare l'interruttore a strappo una volta per accendere il prodotto. La luce brucerà allora con luce bianca calda e piena luminosità.
- Azionare l'interruttore a strappo una seconda volta per diminuire la luminosità della luce bianca calda al 20%.
- Azionare l'interruttore a strappo una terza volta per passare il prodotto alla modalità di cambio colore RGB. L'illuminazione cambia poi il suo colore nella seguente sequenza: rosso - giallo - verde - blu - viola. I colori chiari si fondono dolcemente l'uno nell'altro, la luminosità è di nuovo al 100%.
- Azionare l'interruttore a strappo una quarta volta per fermare la modalità di cambio colore RGB. L'illuminazione rimane quindi nel colore di luce corrente.
- Azionare l'interruttore a strappo una quinta volta per spegnere di nuovo il prodotto.

Azionando di nuovo l'interruttore a strappo, il prodotto si riaccende e ricomincia il ciclo di illuminazione di cui sopra.

i Si prega di notare che l'illuminazione non è dimmerabile quando viene caricata tramite cavo di ricarica USB e avrà circa il 30% della sua luminosità.

DATI TECNICI

| | | | |
|---------------------------|---|------------------------|--|
| Codice articolo | 660166 | Vita di servizio | ca. 50000 ore |
| Numero di modello | OTL492 | Dimmerabile | sì |
| Collegamenti | 1 presa USB Type C | Durata ricarica | ca. 4 ore (via USB Type C) ca. 8 ore (via il pannello solare) |
| Alimentazione di tensione | 5 V DC, 1 A | Durata della lampada | ca. 8 - 15 ore (luce RGB) ca. 4 ore (luce bianca calda) |
| Tipo di batteria | Batteria agli ioni di litio | Tipo di protezione | IP44 |
| Capacità della batteria | 1800 mAh | Classe di protezione | III |
| Pannello solare | 1,0 W (Poly Crystal) | Temperatura ambiente | -13° C ~ +35° C |
| LED | 4x LED RGB 9x LED bianchi caldi | Materiale del prodotto | PP + metallo |
| Potenza dei LED | 4x 0,18 W (LED RGB) 9x 0,20 W (LED bianco caldo) | Colore | bianco / nero |
| Flusso luminoso | 200 Lm | Dimensioni (L x A x P) | 153 x 255 x 153 mm |
| Temperatura di colore | 3000 K | Peso | 605 g |

MANUTENZIONE E PULIZIA** AVVISIO!****Pericolo di corto circuito!**

L'acqua o altri liquidi che entrano nell'alloggiamento possono causare un corto circuito.

- Non immergere mai il prodotto in acqua o altri liquidi.
- Assicuratevi di proteggere l'alloggiamento dall'acqua o da altri liquidi.

 AVVISIO!**Pericolo di danni!**

Un uso improprio del prodotto può causare danni al prodotto.

- Non utilizzare detergenti aggressivi, spazzole con setole di metallo o nylon, o oggetti affilati o metallici per la pulizia come coltelli, spatole dure e simili.
1. Prima della pulizia, spegnere il prodotto e scollegare il cavo USB.
 2. Pulire il prodotto con un panno morbido e asciutto.
 3. In caso di sporco persistente, utilizzare un panno leggermente umido e, se necessario, un po' di detersivo delicato.
 4. Lasciare asciugare completamente tutte le parti in seguito.

Conservazione

Tutte le parti devono essere completamente asciutte prima dello stoccaggio.

- Conservare sempre il prodotto in un luogo asciutto.
- Conservare il prodotto fuori dalla portata dei bambini, chiuso in modo sicuro e ad una temperatura di conservazione compresa tra 5°C e 20°C (temperatura ambiente).

Smaltimento

Le apparecchiature elettriche ed elettroniche e le batterie non devono essere smaltite insieme ai rifiuti domestici. Il consumatore è tenuto per legge a restituire apparecchiature elettriche ed elettroniche e batterie al termine della loro vita utile ai centri di raccolta pubblici appositamente realizzati o a riconsegnarle al centro di vendita. I dettagli sono regolamentati dalle leggi vigenti a livello nazionale. Il simbolo sul prodotto, sulle istruzioni per l'uso o sulla confezione riporta espressamente tale indicazioni.

Le batterie e le batterie ricaricabili non devono essere smaltite con i rifiuti domestici!

Come consumatore siete **obbligati per legge a restituire tutte le batterie e le pile ricaricabili**, che contengano o meno sostanze nocive*, al punto di raccolta del vostro comune/città o a un rivenditore, affinché possano essere smaltite in modo ecologico.

*segnalato con: Cd = cadmio, Hg = mercurio, Pb = piombo.

- Restituire il prodotto nella sua interezza (compresa la batteria integrata) e solo nello stato scaricato al punto di raccolta.

Esclusione di responsabilità

Schwaiger GmbH non si assume alcuna responsabilità né garanzia in relazione a danni derivanti da un'installazione o da un montaggio non corretti o derivanti dall'utilizzo improprio del prodotto o dal mancato rispetto delle avvertenze in materia di sicurezza.

Informativa del produttore

Gentile cliente, qualora il vostro rivenditore non potesse aiutarvi, per un consulto tecnico può rivolgersi al nostro servizio di assistenza.

Garanzia

La garanzia decorre dal momento dell'acquisto del prodotto. Il momento dell'acquisto dev'essere confermato da una prova d'acquisto (scontrino di cassa, fattura, bolla di consegna etc.). Conservi accuratamente questi documenti. Le nostre prestazioni in garanzia si regolano in base alle condizioni di garanzia valide al momento dell'acquisto.

Orari (servizio di assistenza in lingua tedesca)

Da lunedì a venerdì: 08:00 - 17:00



INFORMACIÓN GENERAL

Lectura y almacenamiento del manual de instrucciones

Enhorabuena y muchas gracias por la compra de este producto de SCHWAIGER.

Este manual de instrucciones pertenece a este producto. Contiene información importante sobre la puesta en marcha y el manejo.

Este manual de usuario tiene por objeto ayudarle a utilizar el producto. Lea detenidamente las instrucciones de uso. Consérvelas durante toda la vida útil del producto y facilítelas a subsiguientes usuarios o propietarios. Compruebe que el contenido está íntegro y asegúrese de que no incluya piezas defectuosas o dañadas.

USO PREVISTO

Este producto está destinado únicamente a la iluminación de mesas de ambiente en interiores o exteriores.

El producto está destinado exclusivamente al uso particular, y no para usos comerciales.

Utilice el producto únicamente como se describe en este manual de instrucciones. Cualquier otro uso se considerará un uso no conforme a lo prescrito, ya que puede ocasionar daños materiales.

ALCANCE DE LA ENTREGA

A) Visión general del dispositivo

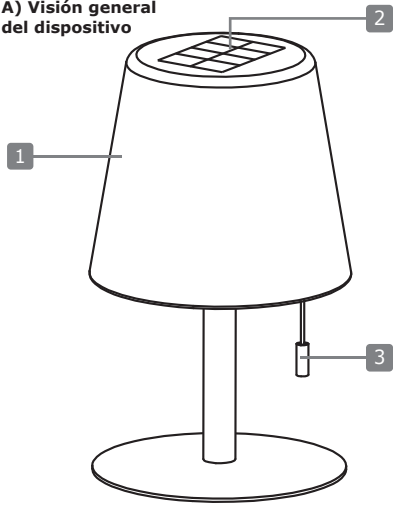

B) Componentes

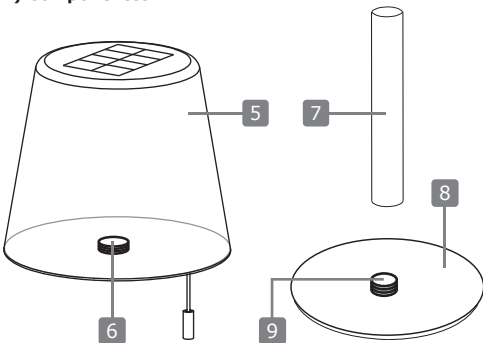

C) Vista de planta

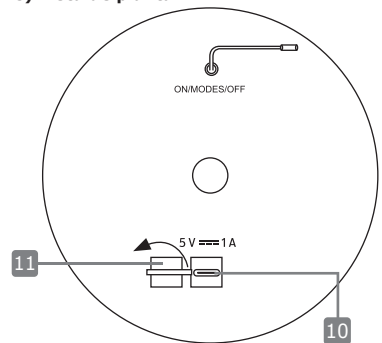

| | |
|----|--|
| 1 | Lámpara solar de mesa con LEDs RGB para exteriores |
| 2 | Panel solar |
| 3 | Interruptor de tiro |
| 4 | Cable de carga USB Type C para la lámpara |
| 5 | Pantalla de lámpara |
| 6 | Rosca (pantalla de lámpara) |
| 7 | Tubo vertical |
| 8 | Base |
| 9 | Rosca (base) |
| 10 | Toma de carga USB Type C |
| 11 | Tapa de protección |

Instrucciones generales de seguridad y advertencia**¡ADVERTENCIA!****¡Peligro de descarga eléctrica!**

Una instalación eléctrica incorrecta o una tensión de red excesiva pueden provocar una descarga eléctrica.

- Si utiliza un dispositivo de carga USB, verifique antes de enchufarlo que la tensión del enchufe coincide con la que se indica en la placa de características.
- Para cargar la pila de ion-litio integrada, utilice solo adaptadores de corriente que cumplan el estándar SELV, de conformidad con las normas IEC 61558-2-6 o IEC 61347-2-13 o ES1 / IEC 62368-1 de conformidad con los requisitos IEC 62368-3.
- No utilice el producto si presenta daños visibles o si el cable de carga USB presenta defectos.
- No abra la carcasa. Solo debe hacerlo personal especializado. Para ello, diríjase a un taller especializado. Los derechos de responsabilidad y garantía quedan excluidos en caso de que efectúe reparaciones por su cuenta, conecte el producto incorrectamente o no respete las instrucciones de manejo.
- En caso de reparación solo se pueden usar piezas que coincidan con los datos del producto originales. En este producto existen piezas eléctricas y mecánicas imprescindibles para la protección frente a ciertos peligros.
- No sumerja el producto ni el cable de carga USB en agua ni en ningún otro líquido.
- No toque nunca la clavija USB con las manos húmedas.
- No tire del cable de carga USB para retirar la clavija USB del conector de carga; sujete siempre bien la clavija.
- No use el cable de carga USB como asa de transporte.
- Mantenga el producto y el cable de carga USB alejado del fuego y de superficies calientes.
- Coloque el cable de carga USB de tal manera que no se pueda tropezar con él.
- No pliegue el cable de carga USB y no lo coloque sobre bordes afilados.
- No utilice el producto en habitaciones húmedas ni bajo la lluvia.
- No utilice el producto bajo la lluvia ni en condiciones meteorológicas extremas, como temperaturas bajo cero, granizo o calor extremo.
- Cargue el producto siempre en interiores.
- Nunca coloque el producto de manera que pueda caer en el agua.
- No coja nunca un dispositivo eléctrico que ha caído al agua. En tal caso, desconecte el dispositivo de carga USB de inmediato.
- Asegúrese de que ningún líquido llega al producto y, en caso contrario, séquelo bien antes de volver a encenderlo.
- Asegúrese de que los niños no introducen objetos extraños en el producto.
- Cuando no esté usando el producto, lo esté limpiando o en caso de que se produzca una avería, apague el producto y retire el cable de carga USB del conector de carga.
- La fuente de luz de esta lámpara no es reemplazable; Cuando la fuente de luz llegue al final de su vida útil, sustituya toda la lámpara.

**¡ADVERTENCIA!**

Peligros para los niños y las personas con capacidades físicas, sensoriales o mentales reducidas (por ejemplo, los discapacitados parciales, las personas mayores con capacidades físicas y mentales reducidas) o la falta de experiencia y conocimientos (por ejemplo, los adolescentes).

- Los niños mayores de ocho años, las personas con capacidades físicas, psíquicas, sensoriales o mentales mermadas, y las personas con poca experiencia o conocimiento pueden utilizar este producto con supervisión o si se les ha enseñado cómo utilizar el producto de forma segura y comprenden los peligros que comporta. No dejar que los niños pueden con el producto. Los niños no deben hacer ningún tipo de labores de limpieza y mantenimiento por parte del usuario sin la correspondiente supervisión.
- Mantenga el producto y el cable de alimentación fuera del alcance de los niños menores de ocho años.
- No deje el producto sin supervisión durante el funcionamiento.
- No permita que los niños jueguen con el embalaje. Los niños podrían verse atrapados y ahogarse.

**¡ADVERTENCIA!****¡Peligro de incendio!**

El manejo inadecuado de la unidad y la batería puede provocar una explosión o un incendio.

- La batería viene integrada en la carcasa y no se puede sustituir.
- Mantenga el producto alejado del agua, de otros líquidos, de llamas abiertas y de superficies calientes.
- No cubra el producto ni el cable de carga USB con objetos ni prendas de ropa.
- No colocar fuentes de llamas abiertas, como velas encendidas, sobre o cerca del producto.
- Mantenga como mínimo una distancia de 5 cm con materiales de fácil combustión.
- Recargue la batería del dispositivo con regularidad, incluso si deja de utilizarlo durante un largo período de tiempo (aprox. cada 3 meses). De lo contrario, la batería podría descargarse completamente y quedar permanentemente inservible.

E MANUAL DE INSTRUCCIONES

- Debido a la tecnología de la batería utilizada, no es necesario descargar la batería antes de cargarla, por lo que se puede recargar independientemente del nivel de carga.
- Durante el proceso de carga, coloque el producto sobre una superficie resistente al calor. Es normal que se caliente ligeramente durante el proceso de carga.
- Las baterías derramadas o dañadas pueden provocar irritaciones en contacto con la piel; por ello, utilice en ese caso guantes protectores adecuados.
- Los derrames de las baterías son químicamente muy agresivos. Los objetos o superficies que entren en contacto con ellos pueden sufrir daños irreparables.

¡CUIDADO!

¡Peligro de lesiones!

 La luz de la lámpara LED es intensa, y si se observa desde una distancia insuficiente puede causar problemas oculares.

- Nunca mire fijamente a la lámpara LED encendida desde cerca.
- No mire nunca la lámpara LED con una lupa u otros instrumentos ópticos.

¡NOTA!

¡Peligro de daños!

El manejo incorrecto del producto puede ocasionar daños materiales.

- Colocar el producto en una superficie accesible, nivelada, seca, resistente al calor y libre de vibraciones, que sea lo suficientemente robusta como para evitar que el producto se caiga. No coloque el producto al borde ni en los cantos de la superficie.
- No coloque el producto cerca de superficies calientes ni sobre ellas (p. ej. fogones).
- No permita que el producto ni el cable de carga USB entre en contacto con piezas calientes.
- No exponga nunca el producto a temperaturas elevadas (calefacción, etc.) ni a condiciones meteorológicas (lluvia, etc.).
- No introduzca líquidos en el producto.
- Para limpiar el producto, no lo sumerja jamás en agua ni utilice limpiadores de vapor. De lo contrario, el producto podría sufrir daños.
- Deje de utilizar el producto si los elementos de plástico presentan grietas o fisuras, o si se han deformado. Sustituya las piezas dañadas solo por recambios originales.

PRIMERA PUESTA EN MARCHA

Compruebe el producto y el alcance de la entrega

¡NOTA!

¡Peligro de daños!

El producto puede dañarse fácilmente si se abre el paquete por descuido con un cuchillo u otro objeto afilado.

- Extremar las precauciones al abrir.
1. Saque el producto del envase.
 2. Compruebe que la entrega está completa.
 3. Compruebe si el producto o los componentes individuales están dañados. En este caso, no utilice el producto. Póngase en contacto con la línea de atención al cliente o la dirección de correo electrónico indicada en este manual de usuario.

Montaje del producto

Para su seguridad, por favor ensamblar la **lámpara solar de mesa con LEDs RGB para exteriores** (1) antes de usarla por primera vez.

Tomar el **tubo vertical** (7) y atorníllelo firmemente en la **rosca** (9) de la **base** (8). A continuación, tomar la **pantalla de lámpara** (5) y enroscar la **rosca** (6) de la misma firmemente en el **tubo vertical** (7).

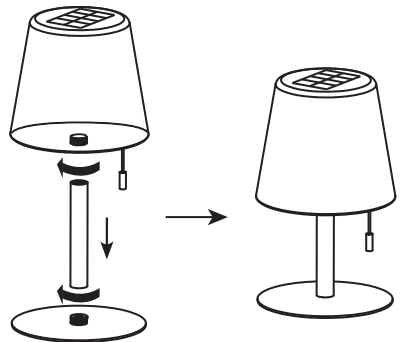

Carga del producto

Antes de utilizar el producto por primera vez, se recomienda cargar completamente la batería integrada de la **lámpara solar de mesa con LEDs RGB para exteriores** (1).

Carga con el cable de carga USB

i ¡NOTA!

i Peligro de daños!

Cargar el producto con un cargador USB inadecuado puede dañar el producto.

- Para cargar el producto, utilizar exclusivamente dispositivos de carga USB con una tensión de salida máx. de 5 V.

1. Para cargar el producto, colóquelo en una superficie seca y nivelada que no sea sensible al calor.
2. Desenvuelva completamente el **cable de carga USB Type C** (4) suministrado.
3. Abra la **tapa de protección** (11) de la parte inferior de la **pantalla de lámpara** (5).
4. Inserte el enchufe USB Type C en la **toma de carga USB Type C** (10).
5. Inserta la clavija USB en un cargador USB adecuado o en una toma USB activa (por ejemplo, en un ordenador portátil o en una computadora).

Durante la carga, el indicador luminoso situado en la **parte inferior de la pantalla** (5) es de color rojo.

El tiempo de carga es de aproximadamente 4 horas.

- i** Una vez el producto está totalmente cargado, la luz indicadora se iluminará en verde.

A continuación, desconecte el **cable de carga USB Type C** (4) y cierre la **tapa de protección** (11).

Carga con el panel solar

1. Coloque el producto en el exterior.
2. Asegúrese de que el producto no queda a la sombra.
3. Dejar que el producto se cargue con la luz solar directa en el **panel solar** (2) durante unas 8 horas.

El tiempo de carga depende de la intensidad de la luz. Si está nublado, la carga tardará más. Asegúrese de que el **cable de carga USB Type C** (4) no está conectado al producto en este momento.

Por último, podrá utilizar el producto.

OPERACIÓN EN DETALLE

El funcionamiento de la **lámpara solar de mesa con LEDs RGB para exteriores** (1) se realiza exclusivamente a través del **interruptor de tiro** (3) de la **pantalla de lámpara** (5).

- Tirar del interruptor una vez para encender el producto. A continuación, la luz arderá con una luz blanca cálida y a pleno rendimiento.
- Tirar del interruptor por segunda vez para atenuar el brillo de la luz blanca cálida al 20%.
- Tirar del interruptor de tiro una tercera vez para cambiar el producto al modo de cambio de color RGB. A continuación, la iluminación cambia de color en la siguiente secuencia: rojo - amarillo - verde - azul - morado. Los colores claros se funden suavemente entre sí, la luminosidad vuelve a ser del 100%.
- Tirar del interruptor por cuarta vez para detener el modo de cambio de color RGB. La iluminación permanece entonces en el color de luz actual.
- Tirar del interruptor de tracción una quinta vez para volver a apagar el producto.

Si se vuelve a tirar del interruptor, el producto se volverá a encender y comenzará de nuevo el ciclo de iluminación mencionado anteriormente.

- i** Tenga en cuenta que la iluminación no es regulable cuando se carga a través del cable de carga USB y tendrá aproximadamente el 30% de su brillo.

DATOS TÉCNICOS

| | | | |
|-------------------------|--|----------------------------------|---|
| Número de artículo | 660166 | Duración de la vida útil | aprox. 50000 h |
| Número de modelo | OTL492 | Atenuable | sí |
| Conexiones | 1 toma USB Type C | Tiempo de carga | aprox. 4 h (mediante USB Type C) aprox. 8 h (via panel solar) |
| Alimentación eléctrica | 5 V DC, 1 A | Duración de la luz | aprox. 8 - 15 h (luz RGB) aprox. 4 h (luz blanca cálida) |
| Tipo de batería | Batería de iones de litio | Clase de protección | IP44 |
| Capacidad de la batería | 1800 mAh | Clase de protección | III |
| Panel solar | 1,0 W (Poly Crystal) | Temperatura ambiente | -13° C ~ +35° C |
| LEDs | 4x LEDs RGB 9x LEDs blanco cálido | Material del producto | PP + metal |
| Potencia de los LEDs | 4x 0,18 W (LEDs RGB) 9x 0,20 W (LEDs blanco cálido) | Color | blanco / negro |
| Flujo luminoso | 200 Lm | Dimensiones (An. x Al. x Pr.) | 153 x 255 x 153 mm |
| Temperatura de color | 3000 K | Peso | 605 g |

MANTENIMIENTO Y LIMPIEZA***i* ¡NOTA!****iPeligro de cortocircuito!**

En el caso de que agua u otros líquidos entren en la carcasa, podría producirse un cortocircuito.

- No sumerja el producto en agua ni en ningún otro líquido.
- Asegúrese de que ni agua ni ningún otro líquido entran en la carcasa.

i* ¡NOTA!*iPeligro de daños!**

El manejo incorrecto del producto puede ocasionar daños materiales.

- No utilice productos de limpieza agresivos, cepillos con cerdas de metal o nailon, ni ningún otro objeto de limpieza afilado o metálico como cuchillos, espátulas duras y similares. Podrían dañar la superficie.

1. Antes de limpiarlo, apague el producto y desconecte el cable USB
2. Limpie el producto con un paño suave y seco.
3. En caso de suciedad resistente, utilice un paño ligeramente humedecido y, de ser necesario, un detergente suave.
4. A continuación, deje que todas las piezas se sequen por completo.

Almacenamiento

Antes de guardarlas, todas las piezas deben estar totalmente secas.

- Conserve el producto siempre en un lugar seco.
- Mantenga el producto fuera del alcance de los niños, cerrado de forma segura y a una temperatura de almacenamiento entre 5 °C y 20 °C (temperatura ambiente).

Eliminación

Los dispositivos eléctricos y electrónicos, así como las pilas, no se deben eliminar con la basura doméstica. El consumidor está legalmente obligado a depositar los dispositivos eléctricos y electrónicos, así como las pilas, al final de su vida útil en los puntos públicos de recogida establecidos a tal efecto o a devolverlos en el punto de venta. Los pormenores al respecto se regulan en la correspondiente legislación nacional. El símbolo que aparece en el producto, el manual de instrucciones o en el embalaje hace referencia esta disposición.

Las pilas y las baterías no se pueden eliminar junto a la basura doméstica!



Como consumidor, usted está **obligado legalmente** a devolver **todas las pilas y baterías**, tanto si contienen sustancias nocivas* como si no, al punto de recogida de su municipio/ciudad o a un minorista para que puedan ser eliminadas de forma respetuosa con el medio ambiente.

*marcadas con: Cd = cadmio, Hg = mercurio, Pb = plomo

- Devuelva el producto en su totalidad (incluida la batería incorporada) y sólo en estado descargado al punto de recogida.

Exención de responsabilidad

Schwaiger GmbH declina toda responsabilidad y garantía por aquellos años que resulten de una instalación o montaje incorrectos, así como de un uso inadecuado del producto o de un incumplimiento de las indicaciones de seguridad.

Información del fabricante

Estimado cliente: En caso de que necesite asesoramiento técnico y su distribuidor especializado no pueda ayudarle, le rogamos que se ponga en contacto con nuestro servicio técnico.

Garantía

El período de garantía comienza con la compra del producto. Le rogamos que justifique dicho momento mediante el tique de compra (recibo de caja, factura, albarán, etc.). Conserve a buen recaudo estos documentos. Nuestra prestación de garantía se rige por nuestras condiciones de garantía vigentes en el momento de la compra.

Horario de oficina (servicio técnico en alemán)

De lunes a viernes: 8:00-17:00 horas



ALGEMEEN

Bedieningshandleiding lezen en bewaren

Hartelijk gelukgewenst en hartelijk dank voor de aankoop van dit SCHWAIGER-product. Deze gebruiksaanwijzing hoort bij dit product. De handleiding bevat belangrijke informatie over de ingebruikneming en het onderhoud.

Deze bedieningshandleiding biedt ondersteuning bij de omgang met het product. Lees de bedieningshandleiding zorgvuldig door. Bewaar de handleiding gedurende de volledige levensduur van het product en geef deze door aan de volgende gebruiker of bezitter. Controleer de inhoud op volledigheid en verzeker u ervan dat er geen ontbrekende of beschadigde onderdelen in zitten.

BEOOGD GEBRUIK

Het product is uitsluitend ontworpen als tafelsfeerverlichting voor binnen- en buitenshuis.

Het product is uitsluitend geschikt voor particulier gebruik en niet voor commerciële doeleinden.

Gebruik het product alleen zoals beschreven in deze handleiding. Ieder ander gebruik wordt beschouwd als niet-beoogd en kan leiden tot materiële schade.

LEVEROMVANG

A) Overzicht van het apparaat

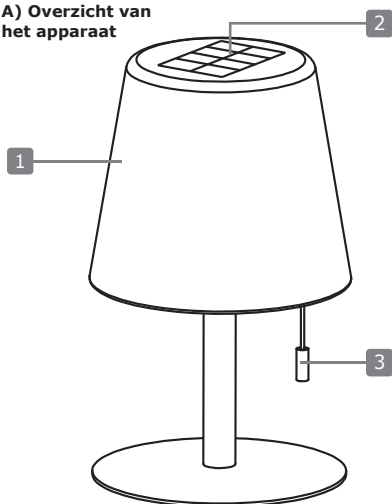

| | |
|-----------|---------------------------------|
| 1 | RGB LED Outdoor Solar tafellamp |
| 2 | Zonnepaneel |
| 3 | Trekschakelaar |
| 4 | USB Type C oplaadkabel |
| 5 | Lampenkap |
| 6 | Schroefdraad (Lampenkap) |
| 7 | Poot |
| 8 | Standvoetje |
| 9 | Schroefdraad (Standvoetje) |
| 10 | USB Type C laadaansluiting |
| 11 | Afdekdop |

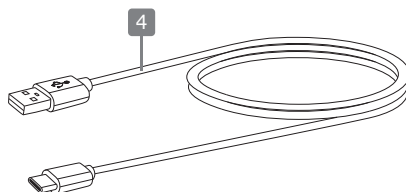

B) Componenten

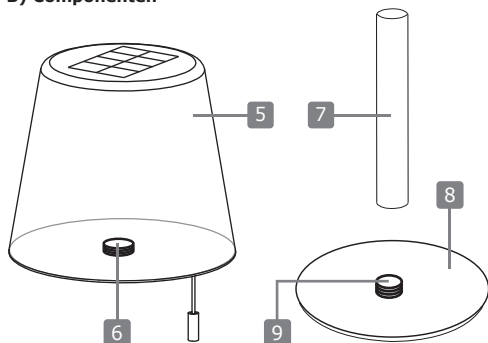

C) Onderaanzicht

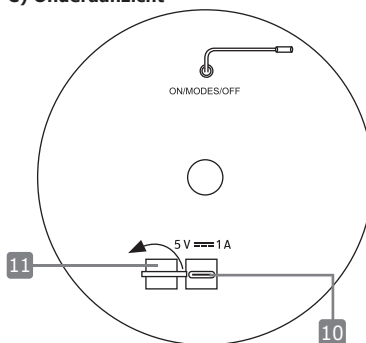

Algemene veiligheidsinstructies en waarschuwingen

WAARSCHUWING!

Stroomslaggevaar!

Foutieve elektrische installatie of te hoge netspanning kunnen elektrische schokken tot gevolg hebben.

- Als u een USB-lader gebruikt, sluit dit dan alleen aan als de netspanning van het stopcontact overeenkomt met de informatie op het typeplaatje.
- Gebruik voor het opladen van de ingebouwde Li-ion-accu uitsluitend adapters die voldoen aan de SELV-standaard overeenkomstig de normen IEC 61558-2-6 en IEC 61347-2-13 en de eisen en richtlijnen in IEC 62368-1 en IEC 62368-3.
- Gebruik het product niet wanneer het zichtbaar beschadigd is of als de USB oplaadkabel defect is.
- Open de behuizing niet, maar laat reparatiewerkzaamheden doen door vakkundige personen. Neem hiervoor contact op met een gespecialiseerde reparateur. Bij eigenmachtig uitgevoerde reparaties, ondeskundig aansluiten of een onjuiste bediening wijst de fabrikant c.q. distributeur/verkoper iedere aansprakelijkheid van de hand en zijn aanspraken op garantie uitgesloten.
- Bij reparaties mogen uitsluitend onderdelen worden gebruikt, die overeenkomen met de oorspronkelijke apparaatspecificaties. Dit product bevat elektrische en mechanische onderdelen, die noodzakelijk zijn voor de bescherming tegen gevarenbronnen.
- Dompel noch het product, noch de USB oplaadkabel onder in water of andere vloeistoffen.
- Pak de USB-stekker nooit vast met vochtige handen.
- Trek de USB oplaadkabel niet aan de kabel uit de laadaansluiting, maar pak deze altijd vast aan de stekker.
- Gebruik de USB oplaadkabel nooit als handvat.
- Houd het product en de USB oplaadkabel uit de buurt van open vuur en hete oppervlakken.
- Leg de USB oplaadkabel zo, dat er geen risico op struikelen bestaat.
- Knik de USB oplaadkabel niet en leg deze niet over scherpe kanten.
- Gebruik het product nooit in vochtige ruimten of in de regen.
- Stel het product niet bloot aan regen of extreme weersomstandigheden, zoals temperaturen onder het vriespunt, hagel of extreme hitte.
- Laad het product binnenshuis op.
- Plaats het product nooit zo, dat het in water kan vallen.
- Probeer nooit een elektrische apparaat dat in het water is gevallen, vast te pakken. Trek in een dergelijk geval onmiddellijk de USB-lader uit de laadaansluiting.
- Zorg ervoor dat er geen vloeistoffen in het product terechtkomen en droog het product zo nodig goed af voordat u het weer in gebruik neemt.
- Zorg ervoor dat kinderen geen voorwerpen in het product steken.
- Schakel het product altijd uit en trek de USB oplaadkabel uit de laadaansluiting als u het product niet gebruikt of wilt schoonmaken, of als er een storing optreedt.
- De lichtbron van het product kan niet worden vervangen; na afloop van de levensduur van de lichtbron dient het gehele product vervangen te worden.

WAARSCHUWING!

Gevaar voor kinderen en personen met verminderde fysieke, zintuiglijke of mentale vermogens (bijvoorbeeld door een handicap of bij verminderde fysieke of mentale vermogens bij ouderdom) of onvoldoende ervaring en kennis (bijvoorbeeld oudere kinderen).

- Het product mag worden gebruikt door kinderen vanaf acht jaar en personen met verminderde fysieke, zintuiglijke of mentale vaardigheden of met onvoldoende ervaring en kennis, als ze onder toezicht staan of als ze zijn geïnstrueerd over het gebruik van het product en de gevaren die ermee gepaard gaan, begrijpen. Kinderen mogen niet spelen met het product. Het product mag niet zonder toezicht worden schoongemaakt of onderhouden door kinderen.
- Houd kinderen, jonger dan acht jaar uit de buurt van het product en het aansluitsnoer.
- Laat het product tijdens het gebruik nooit zonder toezicht achter.
- Laat kinderen niet met het verpakkingsfolie spelen. Kinderen kunnen er bij het spelen verstrikt in raken en stikken.

WAARSCHUWING!

Brandgevaar!

Een ondeskundige omgang met het product en de accu kan leiden tot een explosie of brand.

- De accu is vast in de behuizing gemonteerd en kan niet vervangen worden.
- Houd het product uit de buurt van water, andere vloeistoffen, open vuur en hete oppervlakken.
- Dek het product en de USB oplaadkabel niet af met voorwerpen of kleding.
- Zet geen bronnen van open vuur, zoals brandende kaarsen op of in de directe nabijheid van het product.
- Houd een afstand van ten minste 5 cm tot licht ontvlambare materialen aan.
- Laad de accu van het apparaat regelmatig op, ook wanneer u dit gedurende een langere tijdsperiode niet gebruikt (ongeveer elke 3 maanden). Anders kan het tot een volledige ontlading komen, die deze continue onbruikbaar maakt.

- De gebruikte accutechnologie maakt het onnodig om de accu helemaal te ontladen voordat deze wordt opgeladen, deze kan dus onafhankelijk van de laadtoestand worden bijgeladen.
- Plaats het product tijdens het opladen op een oppervlak dat ongevoelig is voor hitte. Een lichte verwarming tijdens het oplaadproces is normaal.
- Uitgelopen of beschadigde accu's kunnen bij aanraking met de huid corrosie veroorzaken, gebruik daarom in elk geval geschikte beschermhandschoenen.
- Uit accu's lopende vloeistoffen zijn chemisch zeer agressief. Voorwerpen of oppervlakken die daarmee in aanraking komen kunnen massief beschadigd worden.

VOORZICHTIG!

Risico op lichamelijk letse!

- Het licht van de ledlamp is zeer helder en kan de ogen beschadigen als er van dichtbij naar wordt gekeken.
- Kijk nooit van dichtbij in de brandende ledlamp.
- Kijk nooit met een vergrootglas of andere optische instrumenten in de brandende ledlamp.

AANWIJZING!

Risico op schade!

Door een ondeskundige omgang met het product kan dit beschadigd raken.

- Stel het product op op een goed toegankelijke, egale, droge, hittebestendige, trillingsvrije ondergrond die stevig genoeg is om ervoor te zorgen dat het product niet valt. Zet het product niet vlak bij de rand of kant van het oppervlak.
- Stel het product in geen geval op in de buurt van hete oppervlakken of voorwerpen (bijv. kookplaten).
- Breng het product en de USB oplaadkabel niet in contact met hete voorwerpen.
- Stel het product in geen geval bloot aan hoge temperaturen (verwarming etc.) of ongunstige weersinvloeden (regen etc.).
- Laat in geen geval vloeistoffen in het product lopen.
- Dompel het product in geen geval onder in water om het reinigen en gebruik hier ook nooit een stoomreiniger voor. Het product kan anders beschadigd raken.
- Gebruik het product niet langer, als de kunststof delen van het product scheuren of barsten vertonen of vervormd zijn. Vervang beschadigde onderdelen uitsluitend door passende, originele vervangende onderdelen.

EERSTE INBEDRIJFNAME

Controleer product en omvang van de levering

AANWIJZING!

Risico op schade!

Als u de verpakking onvoorzichtig opent met een scherp mes of een ander puntig voorwerp, kan het product snel beschadigd raken.

- Wees heel voorzichtig bij het openen.
1. Neem het product uit de verpakking.
 2. Controleer of de levering compleet is.
 3. Controleer of er schade is aan het product of de afzonderlijke onderdelen. Als dit het geval is, gebruik het product dan niet. Neem contact op met de hotline of het e-mailadres die in deze gebruiksaanwijzing zijn vermeld.

Product monteren

Voor een goede stevigheid voor het eerste gebruik de **RGB LED Outdoor Solar tafellamp** (1) monteren.

Neem de **poot** (7) en schroef deze stevig vast op de **schroefdraad** (9) van de **voet** (8). Neem vervolgens de **lampenkap** (5) en schroef de **schroefdraad** (6) ervan stevig in de **poot** (7).

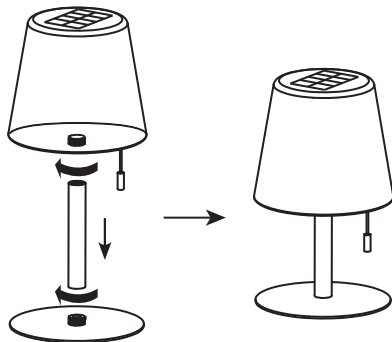

Product opladen

Het wordt geadviseerd om voor het eerste gebruik van het product de ingebouwde batterij van de **RGB LED Outdoor Solar tafellamp** (1) volledig op te laden.

Opladen met de USB-oplaadkabel

i AANWIJZING!

Risico op schade!

Als het product wordt opgeladen met een ongeschikte USB-lader, kan het beschadigd raken.

- Gebruik uitsluitend USB-laders met max. 5 V uitgangsspanning.

1. Zet het product op een droog, horizontaal en hittebestendig oppervlak om het op te laden.
2. Wikkel de meegeleverde **USB Type C oplaadkabel** (4) helemaal af.
3. Open de **afdekdop** (11) aan de onderkant van de **lampenkap** (5).
4. Steek de USB Type C stekker in de **USB Type C laadaansluiting** (10).
5. Steek de usb-stekker in een geschikte usb-lader of in een actieve usb-aansluiting (Bv. laptop of computer).

Tijdens het opladen brandt het controlelampje aan de onderkant van de **lampenkap** (5) rood.

De oplaadtijd bedraagt ongeveer 4 uur.

- i** Wanneer het product geheel is opgeladen, brandt het groene controlelampje.

Trek vervolgens de **USB Type C oplaadkabel** (4) los en sluit de **afdekdop** (11).

Opladen met het zonnepaneel

1. Stel het product buiten op.
 2. Zorg ervoor dat het product niet in de schaduw staat.
 3. Laat het product gedurende ca. 8 uur opladen door de directe lichtinval op het **zonnepaneel** (2)..
- De laadtijd is afhankelijk van de lichtintensiteit. Bij bewolking kan het opladen langer duren. Controleer of de **USB Type C oplaadkabel** (4) ondertussen niet op het product is aangesloten.

Daarna kunt u het product gebruiken.

DE BEDIENING IN DETAIL

De bediening van de **RGB LED Outdoor Solar tafellamp** (1) vindt uitsluitend plaats via de **trekschakelaar** (3) aan de **lampenkap** (5).

- Trek eenmaal aan de trekschakelaar om het product in te schakelen. Het licht brandt vervolgens met warm wit licht en volledige helderheid.
- Trek een tweede keer aan de trekschakelaar om de helderheid van het warm witte licht tot 20% te dimmen.
- Trek een derde keer aan de trekschakelaar om het product in de RGB-kleurwisselmodus te zetten. De verlichting verandert vervolgens van lichtkleur in de volgende volgorde: rood – geel – groen – blauw – paars. De lichtkleuren gaan daarbij vloeiend in elkaar over, de helderheid bedraagt weer 100%.
- Trek een vierde keer aan de trekschakelaar om de RGB-kleurwisselmodus te stoppen. De verlichting blijft dan in de actuele lichtkleur.
- Trek een vijfde keer aan de trekschakelaar om het product weer uit te schakelen.

Als u vervolgens nogmaals aan de trekschakelaar trekt, wordt het product weer ingeschakeld en begint de bovengenoemde verlichtingscyclus opnieuw.

- i** Houd er rekening mee dat de verlichting tijdens het opladen via USB-laadkabel niet dimbaar is en ca. 30% van de lichtsterkte zal hebben.

TECHNISCHE GEGEVENS

| | | | |
|----------------------|---|----------------------|---|
| Artikelnummer | 660166 | Levensduur | ongeveer 50000 uur |
| Modelnummer | OTL492 | Dimbaar | ja |
| Aansluitingen | 1x USB Type C-poort | Oplaadduur | ongeveer 4 uur (via USB Type C) ongeveer 8 uur (via zonnepaneel) |
| Spanningsvoorziening | 5 V DC, 1 A | Oplichtduur | ongeveer 8 - 15 h (RGB licht) ongeveer 4 h (warm wit licht) |
| Accutype | Lithium-ion-accu | Beschermingstype | IP44 |
| Accucapaciteit | 1800 mAh | Beschermingsklasse | III |
| Zonnepaneel | 1,0 W (Poly Crystal) | Omgevingstemperatuur | -13° C ~ +35° C |
| LED's | 4x RGB led 9x warm wit led | Productmateriaal | PP + Metaal |
| Vermogen leds | 4x 0,18 W (RGB led) 9x 0,20 W (warm wit led) | Kleur | wit / zwart |
| Lichtstroom | 200 Lm | Afmetingen (BxHxD) | 153 x 255 x 153 mm |
| Kleurtemperatuur | 3000 K | Gewicht | 605 g |

ONDERHOUD & REINIGING** AANWIJZING!****Kortsluitingsgevaar!**

Als er water of een andere vloeistof in de behuizing binnendringt, kan er kortsluiting ontstaan.

- Dompel het product nooit onder in water of een andere vloeistof.
- Zorg ervoor dat er geen water of andere vloeistoffen in de behuizing binnendringen.

 AANWIJZING!**Risico op schade!**

Door een ondeskundige omgang met het product kan dit beschadigd raken.

- Gebruik geen agressieve reinigingsmiddelen, borstels met metalen of nylon haren of scherpe of metalen voorwerpen, zoals messen, harde spatels en dergelijke om het product schoon te maken. Hierdoor kunnen de oppervlakten beschadigd raken.
1. Schakel voor het schoonmaken het product uit en verwijder de usb-kabel.
 2. Reinig het product met een schone, droge doek.
 3. Gebruik bij hardnekkige verontreinigingen op het product een licht bevochtigde doek en eventueel een beetje mild afwasmiddel.
 4. Laat alle onderdelen daarna helemaal drogen.

Opbergen

Zorg ervoor dat alle onderdelen volkomen droog zijn voordat u ze opbergt.

- Bewaar het product steeds op een droge plek.
- Sla het product ontoegankelijk voor kinderen en veilig afgesloten op, bij een temperatuur van minimaal 5 °C en maximaal 20 °C (kamertemperatuur).

Afvalverwerking

Elektrische en elektronische toestellen alsook accu's mogen niet met het huishoudelijk afval verwerkt worden. De gebruiker is wettelijk verplicht, elektrische en elektronische toestellen alsook accu's bij het einde van hun levensduur terug te bezorgen aan de daarvoor ingerichte, publieke inzamelplaatsen of aan de verkoopplaatsen. Bijzonderheden hierover worden geregeld door de respectievelijke nationale wetgeving.

Het symbool op het product, de bedieningshandleiding resp. de verpakking verwijst naar deze bestemming.

Batterijen en accu's mogen niet worden afgevoerd met het huisvuil!

U bent als consument **wettelijk verplicht** om **alle afgedankte batterijen en accu's**, ongeacht of deze schadelijke stoffen bevatten, in te leveren bij een batterijenverkoper of een gespecialiseerd verwerkingsbedrijf, bijvoorbeeld het inzamelingspunt van uw gemeente, zodat ze op milieuvriendelijke wijze kunnen worden gerecycled.

*gemarkeerd met: Cd = cadmium, Hg = kwik, Pb = lood

- Geef het product in zijn geheel (met de geïntegreerde accu) en uitsluitend in ontladen toestand af bij uw inzamelingspunt.

Uitsluiting van aansprakelijkheid

Schwaiger GmbH aanvaardt geen enkele aansprakelijkheid en garantie voor schade die resulteert uit ondeskundige installatie of montage alsook ondeskundig gebruik van het product of een niet naleven van de veiligheidsinstructies.

Fabrikanteninformatie

Geachte klant, indien u technisch advies nodig heeft en uw vakhandelaar u niet kan helpen, gelieve onze technische ondersteuning te contacteren.

Garantie

De garantieperiode begint bij de aankoop van het product. Dit tijdstip kunt u bewijzen met het aankoopbewijs (kassabon, factuur, leveringsnota e.a.). Bewaar deze documenten zorgvuldig. Onze garantieprestaties stemmen overeen met onze op het tijdstip van de aankoop geldende garantievoorwaarden.

Kantooruren (Technische ondersteuning in het Duits)

Maandag tot vrijdag: 08:00 - 17:00 uur



INFORMACJE OGÓLNE

Przeczytać i zachować instrukcję obsługi

Serdeczne gratulacje i podziękowania za zakup tego produktu SCHWAIGER.

Niniejsza instrukcja obsługi jest częścią tego produktu. Zawiera ona ważne informacje dotyczące uruchomienia i obsługi.

Niniejsza instrukcja obsługi służy do pomocy przy użytkowaniu produktu. Należy dokładnie przeczytać instrukcję obsługi. W trakcie całego okresu użytkowania produktu należy przechowywać instrukcję i przekazywać ją kolejnym użytkownikom lub właścicielom. Sprawdzić, czy zawartość jest kompletna i upewnić się, że nie ma żadnych nieprawidłowych ani uszkodzonych części.

UŻYTKOWANIE ZGODNIE Z PRZEZNACZENIEM

Produkt przeznaczony jest wyłącznie do nastrojowego oświetlenia stołu w pomieszczeniach lub na zewnątrz.

Produkt jest przeznaczony wyłącznie do użytku prywatnego i nie nadaje się do wykorzystywania w celach komercyjnych.

Należy z niego korzystać wyłącznie zgodnie z opisem zawartym w niniejszej instrukcji obsługi. Każdy inny rodzaj eksploatacji jest uznawany za niezgodny z przeznaczeniem i może skutkować uszkodzami materialnymi.

ZAWARTOŚĆ OPAKOWANIA

A) Przegląd urządzenia

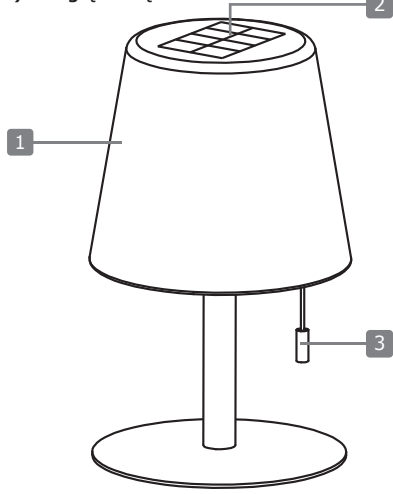

| | |
|----|--|
| 1 | Zewnętrzna lampa stołowa solarna RGB LED |
| 2 | Panel słoneczny |
| 3 | Włącznik uruchamiany linką |
| 4 | Kabel USB Type C do ładowania lampy |
| 5 | Klosz lampy |
| 6 | Gwint (klosz lampy) |
| 7 | Stojak rurowy |
| 8 | Podstawa |
| 9 | Gwint (podstawa) |
| 10 | Gniazdo ładowania USB Type C |
| 11 | Pokrywa |

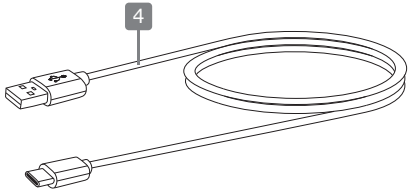

B) Elementy

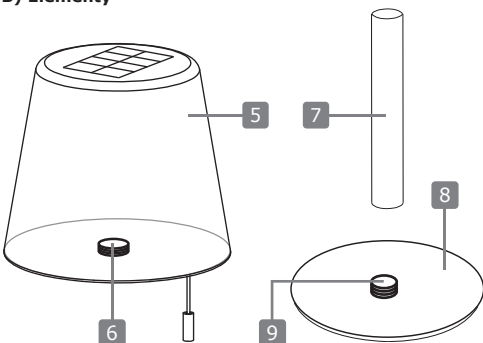

C) Widok od spodu

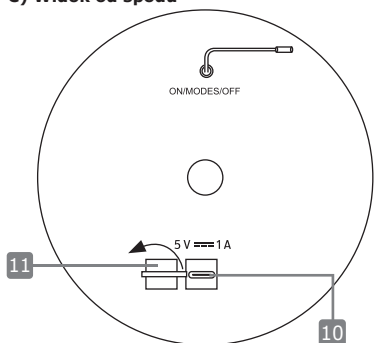

Ogólne wskazówki dotyczące bezpieczeństwa i ostrzeżenia**OSTRZEŻENIE!****Niebezpieczeństwo porażenia prądem!**

- Wadliwa instalacja elektryczna lub zbyt wysokie napięcie sieciowe mogą spowodować porażenie prądem elektrycznym.
- Przed podłączeniem ładowarki USB, należy upewnić się, że napięcie sieciowe w gniazdku odpowiada informacjom na tabliczce znamionowej.
- Do ładowania wbudowanego akumulatora litowo-jonowego należy używać wyłącznie zasilaczy spełniających normę SELV zgodnie z normami IEC 61558-2-6 lub IEC 61347-2-13 lub ES1 / IEC 62368-1 zgodnie z wymaganiami normy IEC 62368-3.
- Nie należy korzystać z urządzenia, gdy nosi ono widoczne ślady uszkodzeń lub gdy kabel USB ładowarki jest uszkodzony.
- Nie otwierać obudowy samodzielnie, lecz powierzyć naprawę wykwalifikowanemu personelowi. W tym celu należy skontaktować się z profesjonalnym warsztatem. Samodzielnie przeprowadzanie napraw, nieprofesjonalne podłączenie lub nieprawidłowa obsługa skutkują wyłączeniem możliwości dochodzenia roszczeń z tytułu rękojmi i gwarancji.
- Do napraw wykorzystywać wolno jedynie części zgodne z pierwotnymi danymi urządzenia. W niniejszym produkcie zamontowano części elektryczne i mechaniczne niezbędne do ochrony przed źródłami niebezpieczeństwa.
- Nie zanurzać urządzenia ani kabla USB ładowarki w wodzie ani innych płynach.
- Nie dotykać złącza USB mokrymi rękami.
- Nie wyjmować wtyczki USB z gniazda ładowania ciągnąc za kabel do ładowarki USB, zawsze trzymać wtyczkę USB.
- Nie używać kabla USB ładowarki jako uchwytu.
- Trzymać produkt i kabel USB ładowarki z dala od otwartego ognia i gorących powierzchni.
- Układać kabel USB ładowarki tak, aby nie stwarzał ryzyka potknięcia się.
- Nie zginać kabla USB ładowarki i nie kłaść go na ostrych krawędziach.
- Nigdy nie korzystać z produktu w pomieszczeniach o dużej wilgotności lub podczas deszczu.
- Nie wystawiać produktu na działanie deszczu ani ekstremalnych warunków atmosferycznych, takich jak np. ujemne lub nadmierne wysokie temperatury czy też grad.
- Ładować urządzenie w pomieszczeniu.
- Nie narażać produktu na potencjalne niebezpieczeństwo wpadnięcia do wody.
- Gdy urządzenie elektryczne wpadnie do wody, nigdy nie należy po nie sięgać. W takim przypadku należy natychmiast wyciągnąć ładowarkę USB z gniazda ładowania.
- Uważać, aby do wnętrza produktu nie przedostał się jakikolwiek płyn, a w razie potrzeby przed ponownym uruchomieniem dokładnie go osuszyć.
- Uważać, aby dzieci nie wkładały do wnętrza produktu żadnych przedmiotów.
- Jeśli urządzenie nie jest używane, gdy jest czyszczone lub w przypadku wystąpienia usterki, należy wyłączyć produkt i wyciągnąć kabel USB ładowarki z gniazda ładowania.
- Źródło światła w tej lampie jest niewymienne; Gdy źródło światła osiągnie swój kres żywotności, należy wymienić całą lampę.

**OSTRZEŻENIE!****Zagrożenia dla dzieci i osób o ograniczonej sprawności fizycznej, zmysłowej lub umysłowej (na przykład częściowo niepełnosprawnych, starszych osób z ograniczeniem sprawności fizycznej i umysłowej) albo brakiem doświadczenia i wiedzy (na przykład starsze dzieci).**

- Ten produkt może być użytkowany przez dzieci od 8. roku życia oraz przez osoby o ograniczonych zdolnościach fizycznych, sensorycznych lub umysłowych, a także osoby nieposiadające doświadczenia i wiedzy, pod warunkiem, że będą objęte nadzorem lub zostały poinstruowane w zakresie bezpiecznej obsługi produktu oraz potencjalnych niebezpieczeństw z niej wynikających. Produkt nie jest zabawką. Czyszczenia i konserwacji nie wolno powierzać dzieciom pozostawionym bez nadzoru.
- Produkt oraz przewód przyłączeniowy przechowywać z dala od dzieci poniżej 8. roku życia.
- Podczas eksploatacji nie pozostawiać produktu bez nadzoru.
- Folia opakowaniowa nie jest zabawką. Zabawa nią grozi zaplątaniem i uduszeniem.

**OSTRZEŻENIE!****Niebezpieczeństwo pożaru!**

- Niewłaściwe obchodzenie się z produktem i baterią może spowodować wybuch lub pożar.
- Bateria jest wbudowana w obudowę; nie podlega wymianie.
- Produkt trzymać z dala od wody i innych płynów, a także otwartego ognia i gorących powierzchni.
- Nie należy przykrywać urządzenia ani kabla USB ładowarki przedmiotami ani odzieżą.
- Na produkcie ani w jego pobliżu nie umieszczać otwartych źródeł ognia, takich jak na przykład palące się świece.
- Zachować co najmniej 5 cm odstępu od łatwopalnych materiałów.
- Baterię należy ładować regularnie, nawet jeśli nie będzie używana przez dłuższy czas (raz na ok. 3 miesiące). W przeciwnym razie bateria może ulec trwałemu uszkodzeniu poprzez jej głębokie rozładowanie.

- Zastosowana technologia sprawia, że nie ma potrzeby całkowitego rozładowywania baterii przed ładowaniem, dzięki czemu można ją ładować niezależnie od aktualnego stanu naładowania.
- Podczas ładowania należy umieścić urządzenie na powierzchni niewrażliwej na ciepło. Lekkie ogrzanie sprzętu podczas ładowania nie jest anomalią.
- Wylewające się lub uszkodzone baterie mogą spowodować oparzenia przy kontakcie ze skórą. W takich przypadkach należy użyć odpowiednich rękawic ochronnych.
- Płynny wyciekający z baterii są żrące. Przedmioty lub powierzchnie, które mają z nimi kontakt, mogą zostać poważnie uszkodzone.

OSTROŻNIE!

Niebezpieczeństwo obrażeń ciała!

 Światło lampy LED jest jasne, wpatrywanie się w nie ze zbyt małej odległości może spowodować uszkodzenie wzroku.

- Nigdy nie wpatrywać się w świecącą lampę LED z bliskiej odległości.
- Nigdy nie wpatrywać się w świecącą lampę LED przy użyciu lupy lub innych instrumentów optycznych.

UWAGA!

Niebezpieczeństwo uszkodzenia!

Niewłaściwa obsługa produktu może spowodować jego uszkodzenie.

- Aby zapobiec upadkowi produktu, należy umieścić go i obsługiwać na łatwo dostępnej, płaskiej, suchej, odpornej na wysokie temperatury, pozbawionej drgań i wystarczająco stabilnej powierzchni. Nie umieszczaj produktu na krawędzi ani na brzegu podłoża.
- Nigdy nie umieszczaj produktu na gorących powierzchniach, takich jak np. płyty grzewcze, ani w ich pobliżu.
- Nie dopuszczaj do kontaktu urządzenia lub kabla USB ładowarki z gorącymi przedmiotami.
- Nigdy nie wystawiać urządzenia na działanie wysokich temperatur (grzejnik itp.) lub warunków pogodowych (deszcz itp.).
- Nie wlewać do niego płynów.
- W celu oczyszczenia produktu nigdy nie zanurzać go w wodzie i nie używać myjek parowych. W przeciwnym razie produkt może ulec uszkodzeniu.
- Z produktu nie należy korzystać, jeżeli jego części wykonane z tworzywa sztucznego mają pęknięcia lub rysy albo uległy odkształceniom. Uszkodzone elementy wymieniać jedynie na odpowiednie, oryginalne części zamienne.

PIERWSZE URUCHOMIENIE

Sprawdź produkt i zakres dostawy

UWAGA!

Niebezpieczeństwo uszkodzenia!

Nieostrożne otwarcie opakowania ostrym nożem lub innym ostro zakończonym przedmiotem może spowodować szybkie uszkodzenie produktu.

- Zachowaj szczególną ostrożność przy otwieraniu.

1. Wyjąć produkt z opakowania.
2. Sprawdzić, czy dostawa jest kompletna.
3. Sprawdzić, czy produkt lub jego poszczególne części nie są uszkodzone. W takim przypadku nie należy stosować produktu. Skontaktuj się z infolinią lub adresem e-mail podanym w niniejszej instrukcji obsługi.

Zmontować produkt

W celu zapewnienia stabilności przed pierwszym uruchomieniem zmontować **zewnątrzną lampę stołową solarą RGB LED (1)**.

Wziąć **stojak rurowy (7)** i wkręcić go mocno w **gwint (9) podstawy (8)**. Następnie wziąć **klosz lampy (5)** i wkręcić jego **gwint (6)** mocno w **stojak rurowy (7)**.

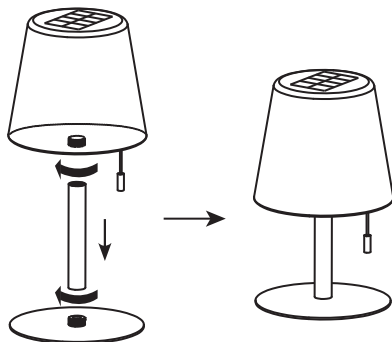

Ładowanie produktu

Przed pierwszym użyciem produktu zaleca się w pełni naładować zintegrowany akumulator **zewnętrznej lampy stołowej solarnej RGB LED** (1).

Ładowanie kablem USB

i UWAGA!

Niebezpieczeństwo uszkodzenia!

Ładowanie produktu za pomocą nieodpowiedniej ładowarki USB może spowodować uszkodzenie produktu.

- Do ładowania należy używać wyłącznie ładowarek USB o maksymalnym napięciu wyjściowym wynoszącym 5 V.

1. Aby naładować produkt, należy umieścić go na suchej, równej powierzchni, która nie jest wrażliwa na ciepło.
 2. Całkowicie rozwinąć dostarczony **kabel USB Type C do ładowania** (4).
 3. Otworzyć **pokrywę** (11) na spodzie **klosza lampy** (5).
 4. Włożyć wtyczkę USB Type C do **gniazda ładowania USB Type C** (10).
 5. Włożyć wtyczkę USB do odpowiedniej ładowarki USB lub aktywnego gniazda USB (np. laptopa, komputera).
- Podczas ładowania kontrolka na spodzie **klosza lampy** (5) świeci się na czerwono.
Czas ładowania wynosi około 4 godziny.

i Jeśli produkt jest w pełni naładowany, kontrolka zapala się na zielono.

Następnie odłączyć **kabel USB Type C do ładowania** (4) i **zamknąć pokrywę** (11).

Ładowanie panelem słonecznym

1. Ustawić produkt na zewnątrz.
2. Upewnić się, że produkt nie znajduje się w cieniu.
3. Pozostawić produkt na ok. 8 godzin do naładowania przez bezpośrednie promienie słoneczne padające na **panel słoneczny** (2).

Czas ładowania zależy od intensywności światła. W przypadku zachmurzonego nieba czas ładowania może się wydłużyć. Upewnić się, że w tym czasie **kabel USB Type C do ładowania** (4) nie jest połączony z produktem.

Następnie produkt będzie gotowy do użytku.

SZCZEGÓŁOWE WSKAZÓWKI DOTYCZĄCE OBSŁUGI

Obsługa **zewnętrznej lampy stołowej solarnej RGB LED** (1) odbywa się wyłącznie poprzez **włącznik uruchamiany linką** (3) przy **kloszu lampy**(5).

- Pociągnąć raz włącznik uruchamiany linką, aby włączyć produkt. Lampa świeci się ciepłą bielą z pełną jasnością.
- Pociągnąć drugi raz za włącznik, aby ściemnić jasność ciepłej bieli o 20%.
- Pociągnąć trzeci raz za włącznik uruchamiany linką, aby przełączyć produkt w tryb zmiany kolorów światła RGB. Oświetlenie zmienia następnie kolory w następującej kolejności: czerwony – żółty – zielony – niebieski – liliowy. Przy tym kolory światła przechodzą płynnie, jasność wynosi ponownie 100%.
- Pociągnąć czwarty raz za włącznik uruchamiany linką, aby zatrzymać tryb zmiany kolorów światła RGB. Oświetlenie pozostaje potem w aktualnym kolorze światła.
- Pociągnąć piąty raz włącznik uruchamiany linką, aby wyłączyć produkt.

Jeśli włącznik zostanie uruchomiony jeszcze raz, produkt zostanie ponownie włączony i powyższa sekwencja świecenia rozpocznie się ponownie.

i Zwrócić uwagę, że oświetlenie podczas ładowania poprzez kabel USB nie może zostać ściemnione i moc oświetleniowa wynosi ok. 30 %.

DANE TECHNICZNE

| | | | |
|---------------------|---|------------------------------|---|
| Numer artykułu | 660166 | Trwałość | ok. 50000 godz. |
| Numer modelu | OTL492 | Ściemnialna | tak |
| Przylączyca | 1x gniazdo USB Type C | Czas ładowania | ok. 4 godz. (poprzez USB Type C) ok. 8 godz. (poprzez panel słoneczny) |
| Zasilanie | 5 V DC, 1 A | Czas świecenia | ok. 8 - 15 godz. (światło RGB) ok. 4 godz. (ciepłe białe światło) |
| Typ baterii | Bateria litowo-jonowa | Stopień ochrony | IP44 |
| Pojemność baterii | 1800 mAh | Klasa ochronności | III |
| panel słoneczny | 1,0 W (Poly Crystal) | Temperatura otoczenia | -13° C ~ +35° C |
| Diody LED | 4x diody LED RGB 9x diody LED o barwie ciepłej bieli | Materiał produktu | PP + Metal |
| Diody LED zasilania | 4x 0,18 W (diody LED RGB) 9x 0,20 W (diody LED o barwie ciepłej bieli) | Kolor | biały / czarny |
| Strumień świetlny | 200 Lm | Wymiary (szer. x wys. x gł.) | 153 x 255 x 153 mm |
| Temperatura barwowa | 3000 K | Masa | 605 g |

KONSERWACJA I CZYSZCZENIE** UWAGA!****Niebezpieczeństwo zwarcia!**

- Wnikająca do obudowy woda lub inne ciecze mogą spowodować zwarcie.
- Nigdy nie zanurzać produktu w wodzie ani w innych cieczach.
 - Uważać, aby do obudowy nie przedostała się woda lub inne ciecze.

 UWAGA!**Niebezpieczeństwo uszkodzenia!**

- Niewłaściwa obsługa produktu może spowodować jego uszkodzenie.
- Nie stosować agresywnych środków czyszczących, szczotek z metalowym lub nylonowym włosiem ani ostrych lub metalowych przedmiotów do czyszczenia, takich jak noże, ostre szpatułki itp. Mogą bowiem spowodować uszkodzenie powierzchni.

1. Przed przystąpieniem do czyszczenia należy wyłączyć produkt i odłączyć kabel USB
2. Czyścić produkt miękką, suchą ściereczką.
3. Razie uporczywych zanieczyszczeń produktu użyć lekko zwilżonej ściereczki i ew. niewielkiej ilości łagodnego płynu do mycia naczyń.
4. Następnie pozostawić wszystkie części do pełnego wyschnięcia.

Przechowywanie

Przed odłożeniem do przechowywania wszystkie części muszą być całkowicie wyschnięte.

- Produkt należy zawsze przechowywać w suchym miejscu.
- Przechowywać produkt w miejscu niedostępnym dla dzieci, bezpiecznie zamknięty i w temperaturze od 5 do 20°C (temperatura pokojowa).

Utylizacja

Nie usuwać baterii ani urządzeń elektrycznych i elektronicznych ze zwykłymi odpadami z gospodarstwa domowego. Użytkownik jest zobowiązany przez prawo do oddawania zużytych urządzeń elektrycznych i elektronicznych oraz baterii do punktu sprzedaży lub publicznych punktów zbiórki, specjalnie zorganizowanych w tym celu. Szczegóły utylizacji są regulowane przez przepisy w kraju użytkownika. Ten symbol na produkcie, instrukcji obsługi lub opakowaniu wskazuje na ten wymóg prawny.

Baterie i akumulatory nie mogą być wyrzucane razem z odpadami domowymi!

Als Jako konsument jesteście Państwo prawnie zobowiązani do oddania wszystkich baterii i akumulatorów, niezależnie od tego, czy zawierają one szkodliwe substancje* czy nie, do punktu zbiórki w swojej gminie/ miejscowości lub do sprzedawcy detalicznego, aby można je było zutylizować w sposób przyjazny dla środowiska.

*oznaczone znakiem: Cd = kadm, Hg = rtęć, Pb = ołów.

- Zwróć produkt w całości (z wbudowaną baterią) i tylko w stanie rozładowanym do punktu odbioru odpadów.

Wykluczenie odpowiedzialności

Schwaiger GmbH nie ponosi odpowiedzialności ani nie udziela gwarancji na uszkodzenia wynikające z niewłaściwej instalacji lub montażu oraz nieodpowiedniego użytkowania produktu lub nieprzestrzegania wskazówek bezpieczeństwa.

Informacja producenta

Szanowny Kliencie, jeżeli potrzebne są porady techniczne, a sprzedawca nie jest w stanie pomóc, należy skontaktować się z naszym działem wsparcia technicznego.

Gwarancja

Okres gwarancji rozpoczyna się od zakupu produktu. Poświadczenie tego terminu jest możliwe poprzez dowód zakupu (paragon, fakturę, dowód dostawy itp.). Należy starannie przechowywać te dokumenty. Nasze świadczenia gwarancyjne wynikają z warunków gwarancji obowiązujących w momencie zakupu.

Godziny pracy (Pomoc techniczna w języku polskim)

od poniedziałku do piątku: godz. 08:00 - 17:00



660166



Scannen Sie diesen QR-Code, dann gelangen Sie direkt zum Downloadbereich, wo Sie die aktuelle Bedienungsanleitung finden.

www.schwaiger.de > Service > Downloadbereich

Weitere Informationen zum Produkt finden Sie im Internet auf www.schwaiger.de unter der Artikelnummer des Produktes.

HOTLINE

+49 (09101) 702-299

Anschrift

Schwaiger GmbH
Würzburger Straße 17
90579 Langenzenn

info@schwaiger.de
www.schwaiger.de