

D LED-LEUCHE MIT BEWEGUNGSMELDER

GEBRAUCHSANWEISUNG

GB LED LAMP WITH MOTION DETECTOR

INSTRUCTIONS

F PROJECTEUR LED ÉQUIPÉ D'UN DÉTECTEUR DE MOUVEMENT

INSTRUCTIONS DE SERVICE

I LAMPADE A LED CON RILEVATORE DI MOVIMENTO

ISTRUZIONI PER L'USO

NL LED-LAMP MET BEWEGINGSMELDER

INSTRUCTIES

SCHWAIGER[®]



LED220 011

ACHTUNG:

LEDs können durch elektrostatische Entladung beschädigt werden. Um dies bei der Installation zu verhindern, entladen Sie bitte vorher Ihren Körper statisch, indem Sie eine geerdete Metalloberfläche berühren. Zum Schutz vor Beschädigung bitte die durchsichtige Abdeckung der LED-Lampe nicht entfernen.

WICHTIGE SICHERHEITSHINWEISE

1. LEDs nicht berühren
2. Durchsichtige Schutzabdeckung der LED-Lampe nicht entfernen
3. Schauen Sie nie direkt in das Licht der LED-Lampe
4. Elektrische Anforderungen: 4,5 V DC, 3x 1,5 V LR14 (C)
5. Kann nur an einer Wand angebracht werden. Nicht geeignet für die Decken- oder Dachtraufenmontage.

Wählen Sie den Einbauort sorgfältig. Installieren Sie nicht auf Flächen mit Fußgängern oder Autoverkehr, an Schwimmb Becken, bei Gewässern oder Bäumen/Sträuchern, die sich im Wind bewegen. All dies kann den Bewegungssensor der LED-Lampe auslösen und den Betrieb des Lichtes stören.

ÜBERSICHT

ACHTUNG:

Bitte lesen Sie die Sicherheitshinweise sorgfältig durch, bevor Sie mit der Installation beginnen. Überprüfen Sie, ob alle Teile vorhanden sind.

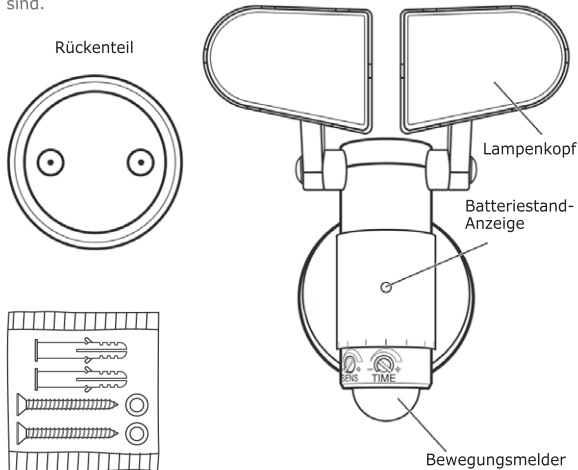

Montagezubehör (kann von der Abbildung abweichen)

ZUR INSTALLATION BENÖTIGEN SIE:

Dauer der Installation: 45 Minuten

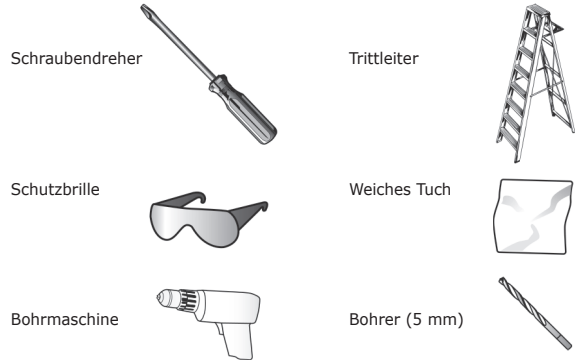

MONTAGE

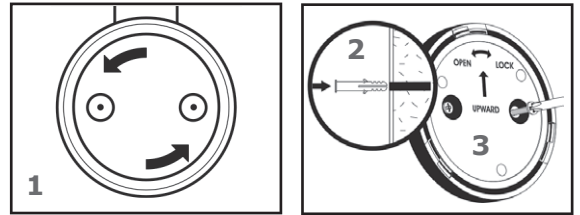

Nehmen Sie das Rückenteil von der LED-Leuchte ab, indem Sie es gegen den Uhrzeigersinn drehen. (Bild 1)

Für die Montage an Beton oder Mauerwerk benötigen Sie zwei Dübel. Bohren Sie zwei Löcher (Durchmesser 5 mm) an der Stelle, an der die Lampe montiert werden soll und fügen Sie jeweils einen Dübel ein, sodass er bündig mit der Oberfläche abschließt. (Bild 2) Platzieren Sie das Rückenteil der LED-Leuchte an der gewünschten Stelle, sodass die beschriftete Seite zu sehen ist und befestigen Sie es mit zwei Holzschrauben. (Bild 3)

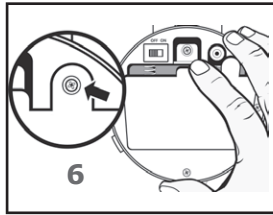
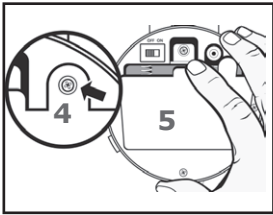

Entfernen Sie die Schraube aus der Batteriefach-Abdeckung. (Bild 4) Entfernen Sie die Batteriefach-Abdeckung, indem Sie den Deckel nach oben hin abziehen. (Bild 5)

Legen Sie 3 Alkaline Batterien Typ C (nicht im Lieferumfang enthalten) in das Batteriefach ein. Achten Sie dabei auf die richtige Polung. Diese ist im Batteriefach durch „+“ und „-“ gekennzeichnet. (Bild 6) Bringen Sie die Batteriefach-Abdeckung wieder an und setzen Sie die Schraube wieder ein. Verwenden Sie nie alte und neue Batterien gleichzeitig. Niedrige Temperaturen können die Lebensdauer der Batterien negativ beeinflussen.

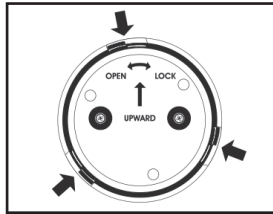
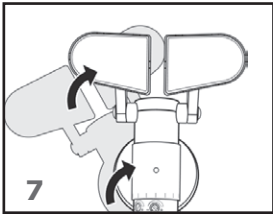

Bringen Sie die LED-Leuchte wieder auf dem Rückenteil an, indem Sie dieses in einem Winkel auf das Rückenteil aufsetzen und im Uhrzeigersinn drehen, bis es einrastet. (Bild 7).

GEBRAUCHSANWEISUNG

Die beiden Lampenköpfe sind individuell verstellbar (hoch/runter, links/rechts). (Bild 1)

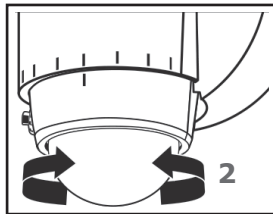
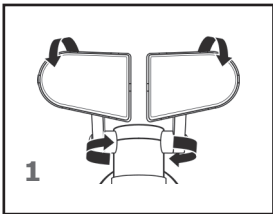

Der Bewegungsmelder lässt sich drehen, um den gewünschten Erfassungsbereich einzustellen. Wenn die beiden Striche übereinander stehen, zeigt der Bewegungssensor geradeaus. Der Bewegungssensor kann jeweils etwa 45° nach links oder rechts gedreht werden. (Bild 2) Der maximale Erfassungswinkel des Bewegungssensors beträgt 130° auf einer Distanz von 9 Metern.

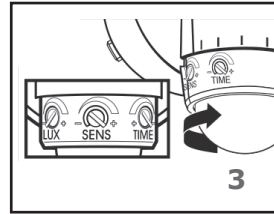

Die Regler zur Einstellung des Sicherheitslichtes (TIME, SENS und LUX) befinden sich auf der Rückseite des Bewegungssensors. Um Einstellungen daran vorzunehmen, drehen Sie den Sensor bitte solange im Uhrzeigersinn, bis die Regler sichtbar sind. (Bild 3)



Der Regler mit der Aufschrift TIME dient der Einstellung der Leuchtdauer nachdem eine Bewegung wahrgenommen wurde. (Bild 4) Steht der Regler ganz links (-), beträgt die Leuchtdauer ca. 10 Sekunden. Steht der Regler ganz rechts (+), beträgt die Leuchtdauer ca. 30 Sekunden.

Der Regler mit der Aufschrift SENS dient der Einstellung der Reichweite des Erfassungsbereichs des Bewegungsmelders. (Bild 5) Steht der Regler ganz links (-), beträgt die Reichweite ca. 30 cm. Steht der Regler ganz rechts (+), beträgt die Reichweite ca. 9 m.

Der Regler mit der Aufschrift LUX dient der Einstellung der Sensorempfindlichkeit, d.h. ab welcher Lichtintensität der Bewegungsmelder reagiert. (Bild 6) Die Empfindlichkeit des Sensors kann sehr flexibel eingestellt werden. Steht der Regler ganz links (-), reagiert der Sensor bereits bei Einsetzen der Dämmerung. Steht der Regler ganz rechts (+), reagiert der Sensor erst bei fast vollkommener Dunkelheit.

BATTERIEN AUSTAUSCHEN

Das rote LED-Licht an der Vorderseite der LED-Leuchte leuchtet bei niedrigem Batteriestand auf und zeigt an, dass die Batterien ersetzt werden müssen. Die Lebensdauer von Alkaline Batterien beträgt bis zu 300 Tage, wenn das Licht 4 mal pro Nacht für 10 Sekunden leuchtet.

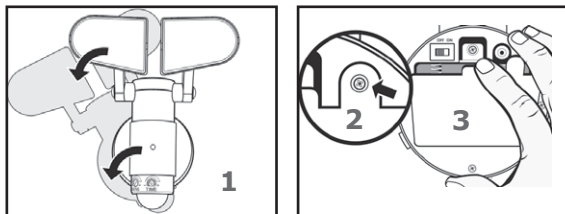

Entfernen Sie die LED-Leuchte von dem Rückenteil, indem Sie es gegen den Uhrzeigersinn drehen, bis es abgenommen werden kann. (Bild 1)

Entfernen Sie die Schraube aus der Batteriefach-Abdeckung. (Bild 2) Entfernen Sie die Batteriefach-Abdeckung, indem Sie den Deckel nach oben hin abziehen. (Bild 3) Entnehmen Sie die alten Batterien und entsorgen Sie diese.

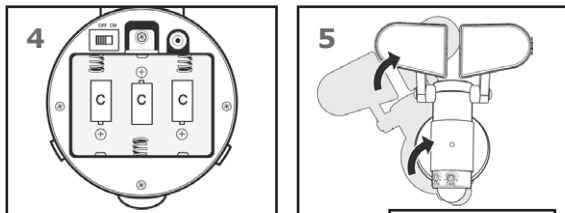

Legen Sie 3 Alkaline Batterien Typ C (nicht im Lieferumfang enthalten) in das Batteriefach ein. Achten Sie dabei auf die richtige Polung. Diese ist im Batteriefach durch „+“ und „-“ gekennzeichnet (Bild 4). Bringen Sie die LED-Leuchte wieder auf dem Rückenteil an, indem Sie es auf das Rückenteil aufsetzen und im Uhrzeigersinn drehen, bis es einrastet. Verwenden Sie nie alte und neue Batterien gleichzeitig. Niedrige Temperaturen können die Lebensdauer der Batterien negativ beeinflussen.

Bringen Sie die LED-Leuchte wieder auf dem Rückenteil an, indem Sie es in einem Winkel auf das Rückenteil aufsetzen und im Uhrzeigersinn drehen, bis es einrastet. (Bild 5)

PFLEGE UND INSTANDHALTUNG**HINWEIS:**

Reinigen Sie die LED-Leuchte in regelmäßigen Abständen mit einem milden Reinigungsmittel (keine Scheuermittel) und einem weichen Tuch. Bitte vergewissern Sie sich zuvor, dass die Lampe ausgeschaltet ist. Tragen Sie das Reinigungsmittel nie direkt auf das Gehäuse oder die LEDs auf.

HINWEIS:

Bei diesem Sicherheitslicht werden LEDs zur Lichterzeugung verwendet. LEDs werden nicht wie herkömmliche Glühlampen abgenutzt, sondern können bis zu 30 Jahre oder länger verwendet werden (bei einer durchschnittlichen Leuchtdauer von 3 Stunden täglich).

Technische Daten

Helligkeit der Lampe:	600 Lumen (lm)
Erfassungsbereich:	ca. 0,3 - 9 m
Erfassungswinkel:	ca. 130°
Leuchtdauer im „TIMER“-Modus:	ca. 10 - 30 Sek.
Bedingung für die „SENS“-Funktion:	Dämmerung - Dunkelheit
Schutzklasse:	wasserfest laut IPX4 (für den Aussenbereich geeignet)
Spannungsversorgung:	3 x 1,5V LR14 (C) Batterien, nicht enthalten

Mögliche Problemlösungen

Die Funktion der eingebauten Sensoren zur Erkennung von Körperwärme kann durch extrem kalte oder warme Temperaturen beeinträchtigt werden. Bei sehr kalten Temperaturen kann die abgegebene Körperwärme einer Person durch dicke Winterkleidung abgeschirmt werden. Bei sehr warmen Temperaturen kann der Sensor möglicherweise nicht mehr zwischen der Umgebungstemperatur und der abgegebenen Körperwärme unterscheiden. Sobald sich die Temperaturen normalisiert haben, funktioniert auch der Sensor wieder ohne Probleme.

Problem	Ursache	Lösung
Die Lampe leuchtet nicht.	<ol style="list-style-type: none"> 1. EIN/AUS Schalter steht auf AUS. 2. Die Batterien sind defekt. 3. Die Batterien sind falsch eingelegt. 4. Die Abdeckung des Batteriefachs ist geöffnet. 	<ol style="list-style-type: none"> 1. Stellen Sie den EIN/AUS Schalter auf EIN. 2. Ersetzen Sie die Batterien. 3. Legen Sie die Batterien richtig ein. 4. Überprüfen Sie die Abdeckung des Batteriefachs und die Schraube.
Das Licht geht ständig an und aus.	Der Lichtsensor reagiert auf Fremdlicht.	Entfernen Sie die Batterien, um die Einstellungen des Lichtsensors zurückzusetzen.
Das Licht leuchtet die ganze Nacht über.	Es befindet sich eine Wärmequelle / ein wärmereflektierender Gegenstand im Erfassungsbereich des Sensors.	Entfernen Sie die Wärmequelle / den wärmereflektierenden Gegenstand aus dem Erfassungsbereich des Sensors oder bringen Sie das Sicherheitslicht an einer anderen Stelle an.
Der Bewegungsmelder reagiert willkürlich oder ohne Grund.	<ol style="list-style-type: none"> 1. Es befindet sich kurzzeitig eine Wärmequelle oder ein wärmereflektierender Gegenstand im Erfassungsbereich des Sensors. 2. Geringfügiges Problem mit dem Sensor. 	<ol style="list-style-type: none"> 1. Stellen Sie den Erfassungsbereich des Sensors so ein, dass die Wärmequelle nicht mehr erfasst wird. 2. Entfernen Sie die Batterien, um die Einstellungen des Sensors zurückzusetzen.
Der Bewegungsmelder reagiert überhaupt nicht.	<ol style="list-style-type: none"> 1. Die Batterien sind leer. 2. EIN/AUS Schalter steht auf AUS 	<ol style="list-style-type: none"> 1. Überprüfen oder ersetzen Sie die Batterien. 2. Stellen Sie den Schalter auf EIN.
Der Erfassungsbereich variiert von Tag zu Tag.	Unterschiedliche Witterungsbedingungen.	Stellen Sie den Erfassungsbereich neu ein.

Entsorgung



Elektrische und elektronische Geräte sowie Batterien dürfen nicht mit dem Hausmüll entsorgt werden. Der Verbraucher ist gesetzlich verpflichtet, elektrische und elektronische Geräte sowie Batterien am Ende ihrer Lebensdauer an den dafür eingerichteten, öffentlichen Sammelstellen oder an die Verkaufsstelle zurückzugeben. Einzelheiten dazu regelt das jeweilige Landesrecht. Das Symbol auf dem Produkt, der Bedienungsanleitung bzw. der Verpackung weist auf diese Bestimmung hin.

Hinweise zur Garantie

Die Garantiezeit beginnt mit dem Kauf des Gerätes. Diesen Zeitpunkt weisen Sie bitte durch den Kaufbeleg (Kassenzettel, Rechnung, Lieferschein u. ä.) nach. Bewahren Sie diese Unterlagen bitte sorgfältig auf. Unsere Garantieleistung richtet sich nach unseren, zum Zeitpunkt des Kaufes gültigen, Garantiebedingungen. Bringen Sie im Reparaturfall bitte das Gerät zu Ihrem Fachhändler oder senden Sie es dorthin ein.



WARNING:

LEDs can be damaged by electro static discharge (ESD) shock. Before installation, discharge yourself by touching a grounded bare metal surface to remove this hazard. To avoid damage, do not remove the clear lens over the LED module.

IMPORTANT SAFETY INSTRUCTIONS

1. Do NOT touch LEDs.
2. Do NOT remove the protective clear LED lens.
3. Do NOT look directly at lighted LEDs for any length of time.
4. Electrical requirements: 4.5 V DC, 3x 1.5 V LR14 (C)
5. Fixture can only be wall mounted. NOT suitable for ground mount or eave mount installations.

Select the installation location carefully. Do not install in areas having pedestrian or motorized traffic, pools or bodies of water, or trees/bushes that move in the wind. All of these may trigger the motion sensor led lamp and may be disruptive to the intended operation of the light.

TO BEGIN:

WARNING:

Review important safety instructions before installation. Check to make sure you have the following:

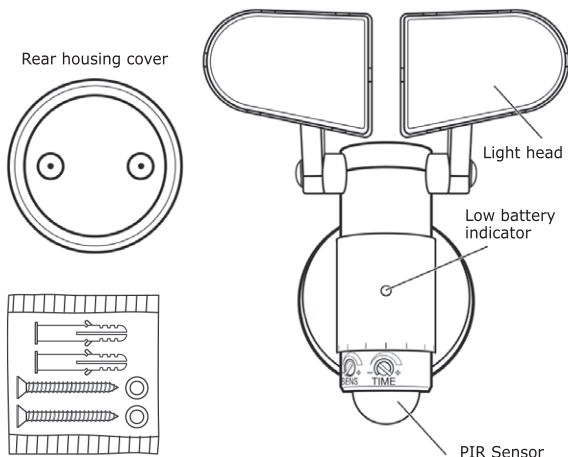

Hardware Kit (Actual hardware may differ from illustration.)

ITEMS REQUIRED

Installation Time: 45 Minutes.



FIXTURE INSTALLATION

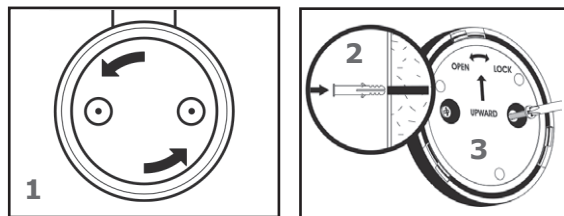

Remove the rear housing cover by turning counter-clockwise until it comes loose (Fig. 1)

For mounting to concrete or masonry, install the anchors, by drilling two 3/16-in. pilot holes into the mounting surface. Insert the anchors into the holes and tap them into place so they are flush with the surface (Fig. 2). Place the rear housing cover, with the writing facing away from the wall, over the mounting location and secure the rear housing cover to the mounting surface with wood screws (Fig. 3).

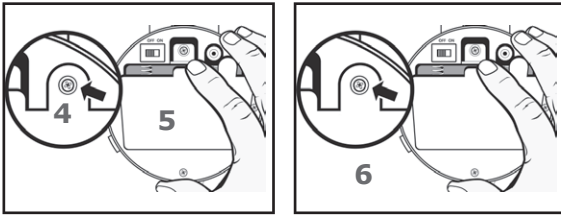

Remove the screw on the battery compartment cover (Fig. 4). With your fingertip, pull up on the battery compartment catch and pull outward to remove the battery compartment cover (Fig. 5).

Insert 3 new alkaline C cell batteries (not included) into the battery compartment and orient them with the '+' and markings on the back of the battery compartment (Fig. 6). Re-attach the battery compartment cover by aligning the legs on the lower edge of the battery compartment cover onto the fixture body and close the cover until the catch at the top engages. Replace the screw. Do not mix old and new batteries. Cold weather may have a negative impact on battery life.

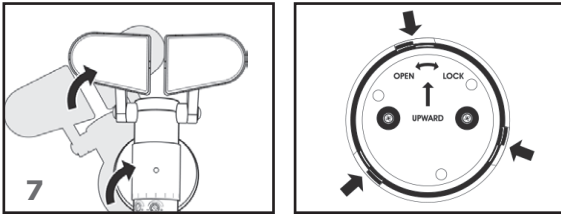

Attach the led lamp to the rear housing cover by positioning the led lamp over the rear housing cover at an angle. Engage the led lamp into the grooves of the rear housing cover and secure by twisting clockwise until the led lamp is seated vertically (Fig. 7).

OPERATING INSTRUCTIONS

The individual light heads can be adjusted side to side and up/down independently to aim the light heads in the direction desired (Fig. 1).

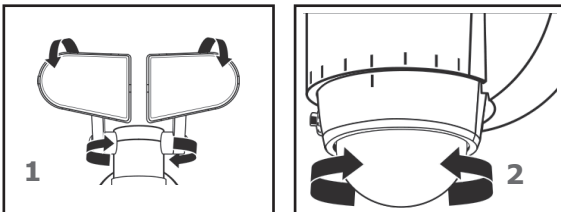

The motion sensor can be rotated to position in the direction of an area to be covered. If the 2 tick marks are aligned, the motion sensor is focused straight ahead. The motion sensor can be rotated approximately 45 degrees right or left of center (Fig. 2). The motion sensor has a maximum detection field of 130° at a distance of 30 ft.

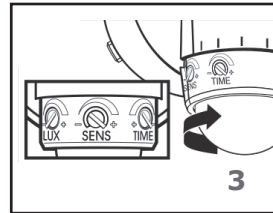

The control knobs for adjusting the operation of the led lamp (TIME, SENS and LUX) are located on the back side of the motion sensor. To gain access to these controls, rotate the sensor clock-wise until they are in view (Fig. 3).



The TIME control knob can be adjusted to control the length of time the light stays ON when triggered by the PIR sensor (Fig. 4). In the far left position (-), the duration time is approximately 10 seconds. In the far right position (+) the duration time is approximately 30 seconds.

The SENS control knob can be adjusted to control the range of the PIR sensor (Fig. 5). The far left position (-) sets the PIR sensor range to approximately 1 foot. The far right (+) sets the PIR range to approximately 30 feet.

The LUX control knob can be adjusted for the surrounding level of darkness needed to activate the PIR (Fig. 6). This is quite variable. The far left position (-) sets for minimum level of darkness. The far right position (+) sets for a maximum level of darkness (or near full darkness).

BATTERY REPLACEMENT

When the red LED low battery indicator on the front of the led lamp is lit the batteries are low and need to be replaced. Alkaline batteries can last up to 300 days if the led lamp is activated for 10 seconds at 4 times per night.

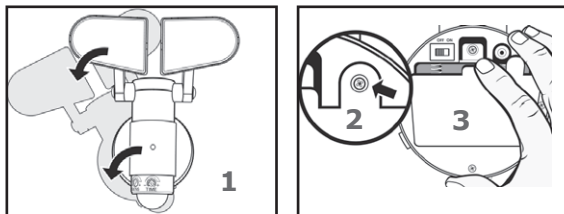

Remove the led lamp from the rear housing cover by gripping the fixture and turning counter clockwise until the catches disengage from the rear housing cover (Fig. 1)

Remove the screw on the battery compartment cover (Fig. 2). With your fingertip, pull up on the battery compartment catch and pull outward to remove the battery compartment cover (Fig. 3). Remove the old batteries and discard.

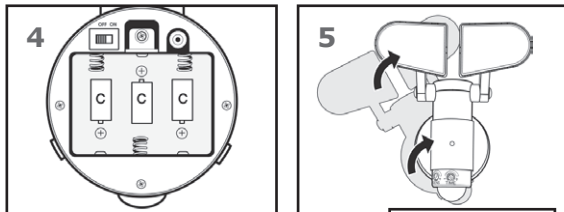

Insert 3 new alkaline C cell batteries (not included) into the battery compartment according to the "+" and "-" markings near the battery drawings (Fig. 4). Re-attach the battery compartment cover by aligning the legs on the lower edge of the battery compartment cover onto the fixture body and close the cover until the catch at the top engages. Do not mix old and new batteries. Cold weather may have a negative impact on battery life.

Re-attach the led lamp to the rear housing cover by positioning the led lamp over the rear housing cover at an angle; engaging the led lamp into the grooves of the rear housing cover until the led lamp is seated vertically (Fig. 5).

CARE AND MAINTENANCE

IMPORTANT:

Periodically clean the fixture and diffuser using a mild, non-abrasive cleaner and soft cloth. When cleaning the fixture, make sure the power is turned off. Do not spray cleaner directly onto any part of the fixture or LEDs.

IMPORTANT:

This fixture uses LEDs (light emitting diodes) to provide light. LEDs do not burn out like traditional light bulbs and will last for 30 years or more (based on 3 hours of usage per day).

Technical Data

Brightness of the lamp:	600 Lumen (lm)
Coverage range:	approx. 0,3 - 9 m
Coverage angle:	approx. 130°
Duration of glowing in „TIMER“ mode:	approx. 10 - 30 seconds
Condition for the „SENS“ function:	Twilight - Darkness
Class of protection:	watertight according to IPX4 (suitable for the outdoors)
Voltage supply:	3 x 1.5 V LR14 (C) (4.5 V), not included

TROUBLESHOOTING GUIDE

Extreme hot or cold weather could affect the performance of the built-in sensors that detect body heat. Certain winter clothing can shield a person's body heat from the sensor during extreme cold weather. During extreme hot weather, the sensor may not be able to distinguish the difference between normal body temperatures and the surrounding high temperatures. The sensor will begin working normally once weather conditions return to normal.

Problem	Cause	Solution
Fixture does not light.	<ol style="list-style-type: none"> 1.ON/OFF switch Is not set correctly. 2. Batteries are defective. 3. Batteries are Installed wrong. 4. Battery compartment cover Is loose. 	<ol style="list-style-type: none"> 1. Slide ON/OFF switch to ON position. 2. Replace the batteries. 3. Install the batteries correctly. 4. Check battery compartment cover and/or screw.
Light flickers on and off.	Photo sensor Is picking up extraneous light.	Remove batteries to reset photosensor settings.
Fixture stays on all night.	Heat source / reflective body in detection area.	Remove heat source/ reflective body from detection zone or move fixture.
Motion sensor activates at random or for no reason.	<ol style="list-style-type: none"> 1. Momentary heat source or reflective body. 2. Minor sensor problem. 	<ol style="list-style-type: none"> 1. Turn sensor detection field away from source. 2. Remove batteries to reset sensor.
Motion sensor does not activate at all.	<ol style="list-style-type: none"> 1. Batteries are depleted. 2. ON/OFF switch Is set to OFF. 	<ol style="list-style-type: none"> 1. Check or replace batteries. 2. Slide switch to ON position.
Detection range varies from day to day.	Changes in meteorological conditions.	Adjust the position of the sensor.

Disposal



Do not dispose of batteries or electric and electronic devices in the normal household waste. The consumer is legally obliged to return electrical and electronic devices and batteries that are at the end of their useful life to the point of sale or public collection points that have been set up for this purpose. Legislation in the country of use governs individual details regarding disposal. The symbol on the product, the user guide or the packaging indicates this legal requirement.

Guarantee information

The guarantee period begins with the purchase of the product. Please confirm this with your proof of purchase (receipt, invoice, delivery receipt etc.). Please keep these documents in a safe place. Our guarantee is based on our guarantee conditions in force at the time of purchase. In the case of a necessary repair, take or send in the unit to your specialist dealer.



ATTENTION:

Une décharge électrostatique peut endommager les LED. Pour éviter cela lors de l'installation, déchargez préalablement votre corps de toute électricité statique en touchant une surface métallique reliée à la terre. Veillez à ne pas enlever la protection transparente de la lampe LED qui protège contre des endommagements.

CONSIGNES DE SÉCURITÉ IMPORTANTES

1. Ne pas toucher les LED
2. Ne pas enlever la protection transparente de la lampe LED
3. Ne regardez pas directement dans la lumière de la lampe LED
4. Contraintes électriques : 4,5 V DC, 3x 1,5 V LR14 (C)
5. Ne peut être apposé que sur un mur. Ne convient pas au montage sur un plafond ou auvent.

Choisissez soigneusement la zone de montage. N'installez pas sur des surfaces où des piétons ou des voitures peuvent circuler, sur des piscines, près de l'eau ou d'arbres/buissons qui peuvent bouger avec le vent. Tous ces facteurs sont susceptibles de déclencher le détecteur de mouvement de la lampe LED et perturber le fonctionnement de l'éclairage.

APERÇU**ATTENTION:**

Veillez lire soigneusement et en entier les consignes de sécurité avant de commencer l'installation. Vérifiez si toutes les pièces sont là.

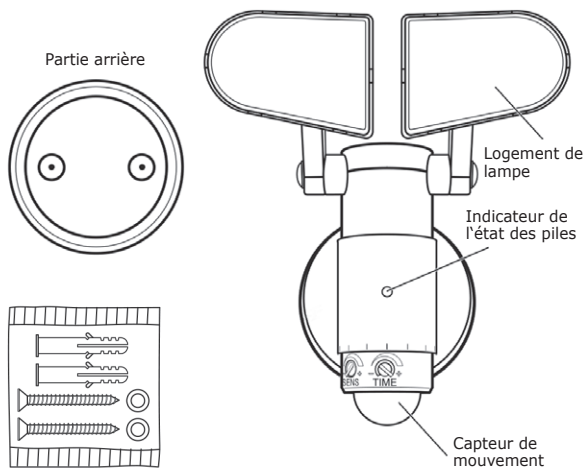

Accessoires de montage (peut différer de l'illustration)

VOUS AVEZ BESOIN POUR L'INSTALLATION:

Durée de l'installation : 45 minutes

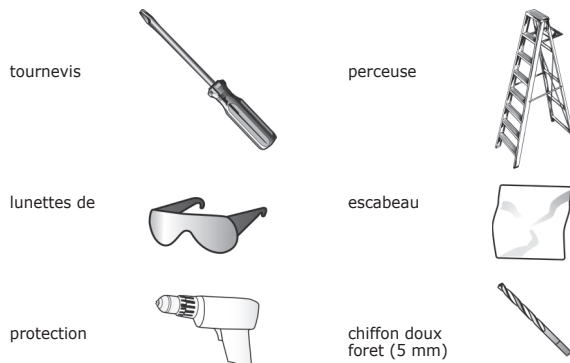
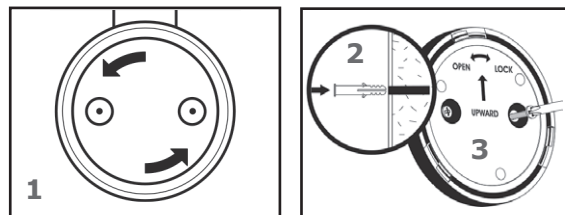
**MONTAGE**

Retirez la partie arrière de l'éclairage de sécurité en la tournant dans le sens inverse des aiguilles d'une montre. (Schéma 1)

Vous avez besoin de deux chevilles pour monter sur du béton ou un ouvrage de maçonnerie. Percez deux trous (diamètre 5 mm) à l'endroit où la lampe doit être montée et introduisez à chaque fois une cheville afin qu'elle isole parfaitement de la surface. (Schéma 2) Placez la partie arrière de l'éclairage de sécurité à l'endroit désiré afin de pouvoir voir le côté écrit et fixez-la à l'aide de deux vis en bois. (Schéma 3)

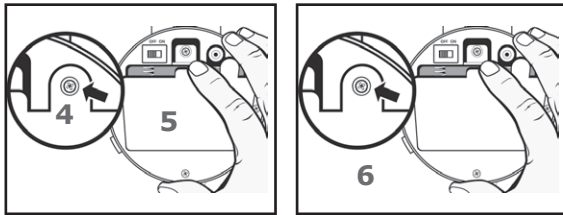

Enlevez la vis de couvercle du compartiment à piles. (Schéma 4) Enlevez le couvercle du compartiment à piles en le retirant vers le haut. (Schéma 5).

Introduisez 3 piles alcalines de type C (non comprises dans la livraison) dans le compartiment à piles. Respectez la bonne polarité à ce propos. Celle-ci se caractérise par un « + » et un « - » dans le compartiment à piles. (Schéma 6) Remplacez le couvercle du compartiment à piles et remettez la vis. N'utilisez jamais des piles anciennes et nouvelles en même temps. Des températures basses peuvent influencer négativement la durée de vie des piles.

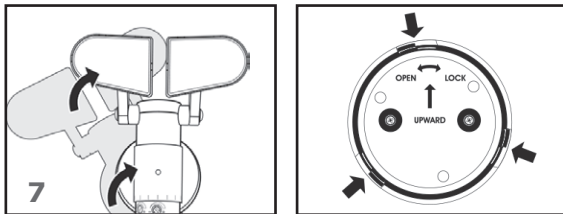

Remplacez l'éclairage de sécurité sur la partie arrière en le posant sous un angle sur cette dernière et en tournant dans le sens des aiguilles d'une montre jusqu'à ce qu'il s'encliquète. (Schéma 7).

MODE D'EMPLOI

Les deux logements de lampe sont réglables individuellement (haut/bas, gauche/droite). (Schéma 1)

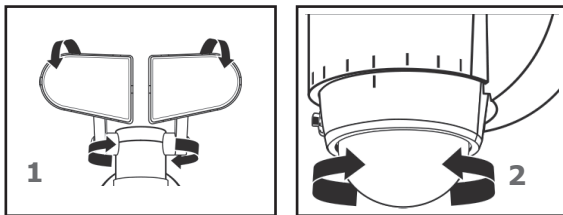

Le détecteur de mouvement peut se tourner pour régler la zone de détection désirée. Si les deux traits sont l'un sur l'autre, le détecteur de mouvement pointe tout droit. Il est possible de tourner le détecteur de mouvement respectivement de 45° vers la gauche ou la droite. (Schéma 2). L'angle de détection maximum du détecteur de mouvement est de 130° sur une distance de 9 mètres.

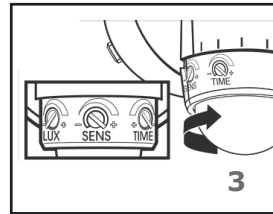

Les régulateurs pour régler l'éclairage de sécurité (TIME, SENS et LUX) se situent à l'arrière du détecteur de mouvement. Pour y entreprendre les réglages, veuillez tourner le détecteur dans le sens des aiguilles d'une montre tant que les régulateurs sont visibles. (Schéma 3)



Le régulateur portant l'inscription TIME sert à régler la durée de l'éclairage après la perception d'un mouvement. (Schéma 4) Si le régulateur est totalement à gauche (-), la durée d'éclairage est d'env. 10 secondes. Si le régulateur est totalement à droite (+), la durée d'éclairage est d'env. 30 secondes.

Le régulateur portant l'inscription SENS sert à régler la portée de la zone de détection du détecteur de mouvement. (Schéma 5) Si le régulateur est totalement à gauche (-), la portée est d'env. 30 cm. Si le régulateur est totalement à droite (+), la portée est d'env. 9 m.

Le régulateur portant l'inscription LUX sert à régler la sensibilité du détecteur, c'est-à-dire à partir d'un niveau d'intensité lumineuse auquel le détecteur de mouvement réagira. (Schéma 6) Le réglage de la sensibilité du détecteur est très flexible. Si le régulateur est totalement à gauche (-), le détecteur réagit dès la nuit tombante. Si le régulateur est totalement à droite (+), le détecteur ne réagit que dans l'obscurité presque totale.

CHANGER LES PILES

La voyant rouge sur la partie avant de l'éclairage de sécurité s'allume quand l'état des piles est faible et indique qu'il faut changer les piles. La durée de vie des piles alcalines est de 300 jours maximum, si la lumière est allumée 4 fois par nuit pendant 10 secondes.

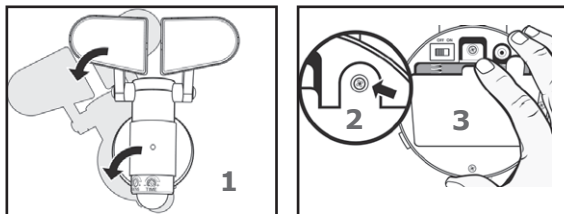

Enlevez l'éclairage de sécurité de la partie arrière en le tournant dans le sens inverse des aiguilles d'une montre jusqu'à ce qu'il puisse être retiré. (Schéma 1)

Enlevez la vis du couvercle du compartiment à piles. (Schéma 2) Enlevez le couvercle du compartiment à piles en le retirant vers le haut. (Schéma 3) Enlevez les vieilles piles et mettez-les au rebut.

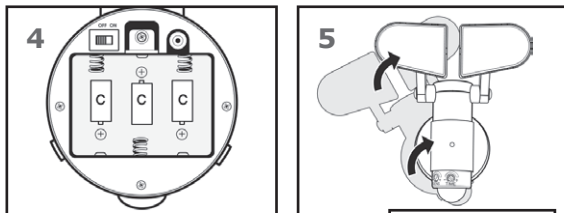

Introduisez 3 piles alcalines de type C (non comprises dans la livraison) dans le compartiment à piles. Respectez la bonne polarité à ce propos. Celle-ci se caractérise par un « + » et un « - » dans le compartiment à piles. (Schéma 4) Remontez l'éclairage de sécurité sur la partie arrière en le posant sous un angle sur cette dernière et en tournant dans le sens des aiguilles d'une montre jusqu'à ce qu'il s'encliquète. N'utilisez jamais des piles anciennes et nouvelles en même temps. Des températures basses peuvent influencer négativement la durée de vie des piles.

Remontez l'éclairage de sécurité sur la partie arrière en le posant sous un angle sur cette dernière et en tournant dans le sens des aiguilles d'une montre jusqu'à ce qu'il s'encliquète. (Schéma 5)

PRÉCAUTIONS ET ENTRETIEN

REMARQUE:

Nettoyez l'éclairage de sécurité à intervalle régulier à l'aide d'un produit nettoyant doux (pas de produit abrasif) et un chiffon doux. Veuillez vous assurer préalablement que la lampe est éteinte. Ne mettez jamais le produit nettoyant directement sur le boîtier ou sur les LED.

REMARQUE:

Des LED sont utilisées pour produire de la lumière dans cet éclairage de sécurité. Ces LED ne s'usent pas comme les ampoules ordinaires, mais peuvent être utilisées jusqu'à 30 ans ou plus (pour une durée d'éclairage moyenne de 3 heures au quotidien).

Caractéristiques techniques

Luminosité de la lampe :	600 Lumen (lm)
Zone de détection :	env. 0,3 - 9 mètres
Angle de détection :	env. 130°
Durée d'éclairage en mode « TIMER » :	env. 10 à 30 secondes
Condition pour le fonctionnement « SENS » :	crépuscule - l'obscurité
Classe de protection :	étanche selon l'IPX4 (convient à une installation en extérieur)
Alimentation en courant :	3 x piles 1,5 V LR14 (C), non comprises

Solutions possibles de problème

La fonction des détecteurs intégrés de détection de chaleur corporelle peut être gênée par des températures extrêmement froides ou chaudes. En cas de températures très froides, la chaleur corporelle dégagée d'une personne peut être masquée par les vêtements d'hiver épais. En cas de températures très chaudes, le détecteur est susceptible de ne plus faire la distinction entre la température ambiante et la chaleur corporelle dégagée. Dès que les températures se sont normalisées, le détecteur refonctionne sans problème.

Problème	Cause	Solution
La lampe n'éclaire pas.	<ol style="list-style-type: none"> 1. Le bouton ON/OFF est sur OFF. 2. Les piles sont défectueuses. 3. Les piles sont mal mises. 4. Le couvercle du compartiment des piles est ouvert. 	<ol style="list-style-type: none"> 1. Mettez le bouton ON/OFF sur ON. 2. Remplacez les piles. 3. Mettez les piles correctement. 4. Vérifiez le couvercle du compartiment des piles et la vis.
La lumière n'arrête pas de s'allumer et de s'éteindre.	<ol style="list-style-type: none"> 1. Le détecteur de lumière réagit à une lumière étrangère. 	<ol style="list-style-type: none"> 1. Enlevez les piles pour réinitialiser les réglages du détecteur de lumière.
La lumière reste toute la nuit allumée.	<ol style="list-style-type: none"> 1. Une source de chaleur / un objet réfléchissant la chaleur se trouve dans la zone de détection du détecteur. 	<ol style="list-style-type: none"> 1. Enlevez la source de chaleur / l'objet réfléchissant la chaleur de la zone de détection du détecteur ou placez l'éclairage de sécurité à un autre endroit.
Le détecteur de mouvement réagit arbitrairement ou sans raison.	<ol style="list-style-type: none"> 1. Une source de chaleur ou un objet réfléchissant la chaleur se trouve momentanément dans la zone de détection du détecteur. 2. Problème insignifiant avec le détecteur. 	<ol style="list-style-type: none"> 1. Réglez la zone de détection du détecteur de manière à ce que la source de chaleur ne soit plus détectée. 2. Enlevez les piles pour réinitialiser les réglages du détecteur.
Le détecteur de mouvement ne réagit plus du tout.	<ol style="list-style-type: none"> 1. Les piles sont vides. 2. Le bouton ON/OFF est sur OFF. 	<ol style="list-style-type: none"> 1. Vérifiez ou remplacez les piles. 2. Mettez le bouton ON/OFF sur ON.
La zone de détection varie de jour en jour.	<ol style="list-style-type: none"> 1. Conditions météorologiques diverses. 	<ol style="list-style-type: none"> 1. Reréglez la zone de détection.

Élimination



Les appareils électriques et électroniques, ainsi que les piles ne doivent pas être jetés avec les déchets ménagers. Le consommateur est légalement tenu de remettre les appareils électriques et électroniques ainsi que les piles à la fin de leur vie utile aux points de collecte publics installés dans ce but ou au point de vente. Les aspects détaillés en sont réglementés par le droit applicable de chaque pays. Le symbole du produit, le mode d'emploi ainsi que l'emballage reportent expressément cette disposition.

Remarques concernant la garantie

La durée de la garantie commence à partir de la date d'achat de l'appareil. Celle-ci doit être justifiée par le bon d'achat (ticket de caisse, facture, bon de livraison, etc.). Veuillez conserver soigneusement ces documents. Notre prestation de garantie se base sur nos conditions de garantie valables au moment de l'achat. En cas de réparation, veuillez apporter ou envoyer votre appareil à votre commerçant spécialisé.



I ISTRUZIONI PER L'USO LED220 011

ATTENZIONE

Le scariche elettrostatiche possono danneggiare i LED. Per evitare che si verifichino tali danni, prima di montare i LED scaricare l'elettricità statica accumulata dal corpo toccando una superficie metallica messa a terra. Come ulteriore precauzione, astenersi dal rimuovere la copertura trasparente della lampada a LED.

IMPORTANTI INDICAZIONI DI SICUREZZA

1. Non toccare i LED
2. Non rimuovere la copertura trasparente della lampada a LED
3. Non guardare mai direttamente la luce della lampada a LED
4. Requisiti elettrici: 4,5 V DC, 3x 1,5 V LR14 (C)
5. Esclusivamente per il montaggio a parete. Non può essere montata a soffitto o sotto a un cornicione.

Fare attenzione a selezionare un luogo d'installazione adatto. Non installare la lampada su superfici esposte al passaggio di pedoni o al traffico automobilistico, vicino a piscine, nei pressi di corsi d'acqua o di alberi/arbusti che si muovono in presenza di vento. Tutte queste circostanze, infatti, potrebbero comportare l'attivazione del sensore di movimento della lampada a LED e interferire con il funzionamento della luce.

PANORAMICA

ATTENZIONE

Prima di procedere all'installazione, leggere attentamente le istruzioni di sicurezza. Verificare che tutte le parti incluse nella fornitura siano effettivamente presenti:

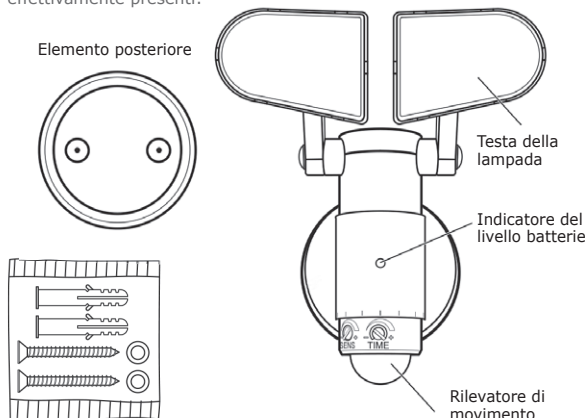

PER IL MONTAGGIO È NECESSARIO AVERE A DISPOSIZIONE:

(durata dell'operazione 45 minuti)

cacciavite



scala



occhiali di protezione



panno umido



trapano



punta per trapano da 5 mm



MONTAGGIO

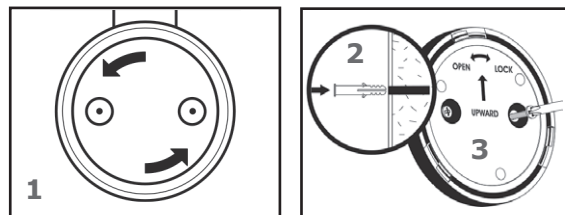

Staccare l'elemento posteriore dalla luce di sicurezza ruotandolo in senso antiorario (Figura 1).

Per il montaggio su cemento o muratura sono necessari due tasselli. Praticare due fori del diametro di 5 mm l'uno nel punto in cui sarà montata la lampada, quindi inserire un tassello in ciascun foro facendo in modo che risulti a filo con la parete (Figura 2). Posizionare l'elemento posteriore della luce di sicurezza nel punto desiderato, facendo attenzione che la parte con le scritte sia visibile. Fissare il pezzo con due viti per legno (Figura 3).

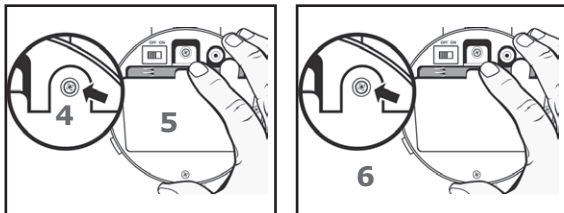

Rimuovere la vite dalla copertura del vano batterie (Figura 4). Rimuovere la copertura del vano batterie tirando il coperchio verso l'alto (Figura 5).

Collocare nel vano 3 batterie alcaline tipo C (mezza torcia - non incluse nella fornitura). Prestare attenzione alla corretta polarità, che è indicata nel vano batterie mediante i simboli [+] e [-]. (Figura 6) Rimettere al suo posto la copertura del vano batterie e reinserire la vite. Non utilizzare mai contemporaneamente batterie vecchie e nuove. Le basse temperature possono incidere negativamente sulla durata delle batterie.

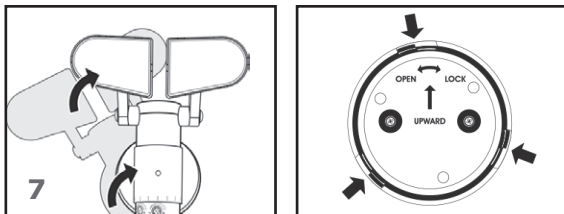

Riposizionare la luce di sicurezza sull'elemento posteriore ponendola ad angolo rispetto all'elemento stesso, quindi ruotarla in senso orario fino a udire lo scatto di aggancio (Figura 7).

ISTRUZIONI PER L'USO

Le due teste della lampada sono regolabili singolarmente (su/giù, sinistra/destra) (Figura 1).

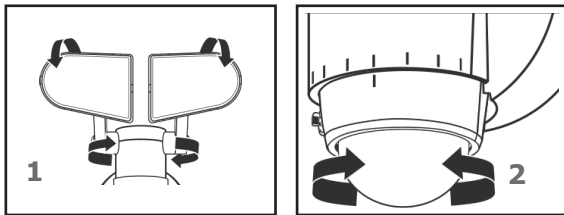

Il rilevatore di movimento ruota per consentire di impostare la zona di rilevamento in base alle proprie esigenze. Quando le due linee si sovrappongono, il sensore si attiva in linea retta. Il sensore di movimento può ruotare di circa 45° in entrambe le direzioni (destra - sinistra) (Figura 2). L'angolo massimo di rilevamento corrisponde a 130°, a una distanza

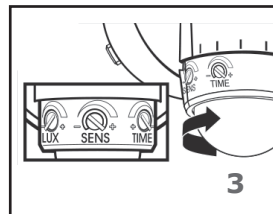

massima di 9 metri.

Gli interruttori per la regolazione della luce di sicurezza (TIME, SENS e LUX) sono posti sul retro del sensore di movimento. Per procedere alla regolazione, ruotare il sensore in senso orario fin quando gli interruttori non siano

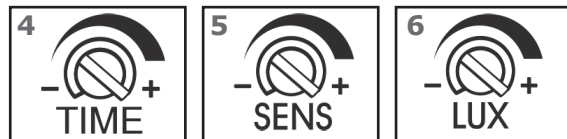

visibili (Figura 3).

L'interruttore con la scritta TIME serve a impostare la durata di accensione della luce dopo che è stato rilevato un movimento (Figura 4). Se l'interruttore è ruotato tutto verso sinistra (-), la luce rimane accesa per circa 10 secondi. Se l'interruttore è ruotato tutto verso destra (+), la luce rimane accesa per circa 30 secondi.

L'interruttore con la scritta SENS serve a impostare l'estensione della zona di rilevamento coperta dal rilevatore di movimento (Figura 5). Se l'interruttore è ruotato tutto verso sinistra (-), la zona di rilevamento corrisponde a circa 30 centimetri. Se l'interruttore è ruotato tutto verso destra (+), la zona di rilevamento corrisponde a circa 9 metri.

L'interruttore con la scritta LUX serve a impostare il grado di sensibilità del sensore, ovvero il livello d'intensità luminosa che attiva il rilevatore. (Figura 6). La regolazione della sensibilità del sensore è estremamente flessibile. Se l'interruttore è ruotato tutto verso sinistra (-), il sensore si attiva non appena inizia a far buio. Se l'interruttore è ruotato tutto verso destra (+), il sensore si attiva solo quando l'oscurità è quasi completa.

SOSTITUZIONE DELLE BATTERIE

Il LED rosso posto sulla parte anteriore della luce di sicurezza si accende quando il livello delle batterie è basso, segnalando che è tempo di sostituire le batterie. La durata delle batterie alcaline è di circa 300 giorni, a patto che la luce si accenda per non più di 4 volte a sera e ogni volta per un tempo massimo di 10 secondi.

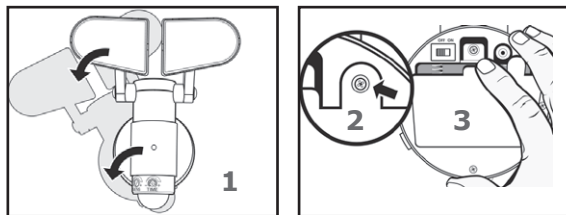

Staccare la luce di sicurezza dall'elemento posteriore ruotandola in senso antiorario fin quando non sia possibile rimuoverla (Figura 1).

Rimuovere la vite dalla copertura del vano batterie (Figura 2). Rimuovere la copertura del vano batterie tirando il coperchio verso l'alto (Figura 3). Estrarre le vecchie batterie e gettarle via.

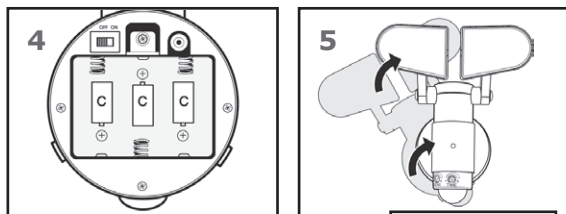

Collocare nel vano 3 batterie alcaline tipo C (mezza torcia - non incluse nella fornitura). Prestare attenzione alla corretta polarità, che è indicata nel vano batterie mediante i simboli [+] e [-]. (Figura 4) Riposizionare la luce di sicurezza sull'elemento posteriore: poggiare la luce sull'elemento posteriore e ruotarla in senso orario fino a udire lo scatto di aggancio. Non utilizzare mai contemporaneamente batterie vecchie e nuove. Le basse temperature possono incidere negativamente sulla durata delle batterie.

Riposizionare la luce di sicurezza sull'elemento posteriore ponendola ad angolo rispetto all'elemento stesso, quindi ruotarla in senso orario fino a udire lo scatto di aggancio (Figura 5).

CURA E MANUTENZIONE

INDICAZIONI:

pulire la luce di sicurezza a intervalli regolari, utilizzando un detergente delicato (non abrasivo) e un panno morbido. Prima di eseguire quest'operazione, assicurarsi che la lampada sia spenta. Non applicare il detergente direttamente sulla custodia o sui LED.

INDICAZIONI:

questo dispositivo di sicurezza genera luce per mezzo di LED. I LED non si esauriscono con la stessa rapidità delle normali lampadine, bensì possono durare fino a 30 anni e anche di più (se utilizzati in media 3 ore al giorno).

Dati tecnici

Luminosità della lampada:	600 lumen (lm)
Campo di rilevamento:	ca. 0,3 - 9 metri
Angolo di rilevamento:	ca. 130°
Durata illuminazione in modalità „TIMER“:	ca. 10 -30 secondi
Condizioni per la funzione „SENS“:	crepuscolo - il buio
Grado di protezione:	impermeabile conforme a IPX4 (adatto per spazi esterni)
Alimentazione:	3 batterie LR14 da 1,5 V (C), non incluse

Risoluzione dei problemi

La funzionalità dei sensori integrati progettati per il rilevamento del calore corporeo può essere compromessa da temperature troppo basse o troppo elevate. In caso di temperature molto basse, i pesanti abiti invernali possono rendere più difficile il rilevamento del calore emanato dal corpo. A temperature molto elevate, può capitare che il sensore non riesca più a distinguere tra calore dell'ambiente esterno e calore emanato dal corpo di una persona. Non appena la temperatura esterna si stabilizza, il sensore riprende a funzionare senza problemi.

Problema	Causa	Soluzione
La lampada non si accende	<ol style="list-style-type: none"> 1. L'interruttore ACCESO/SPENTO è posizionato su SPENTO. 2. Le batterie non funzionano bene. 3. Le batterie sono inserite in modo errato. 4. La copertura del vano batterie è aperta. 	<ol style="list-style-type: none"> 1. Posizionare l'interruttore su ACCESO. 2. Sostituire le batterie. 3. Inserire le batterie in modo corretto. 4. Controllare la copertura del vano batterie e la vite di chiusura.
La luce si accende e si spegne continuamente.	<ol style="list-style-type: none"> 1. Il sensore di luminosità viene attivato dalla luce esterna. 	<ol style="list-style-type: none"> 1. Rimuovere le batterie e ripristinare le impostazioni del sensore di luminosità.
La luce rimane accesa per tutta la notte.	<ol style="list-style-type: none"> 1. Nella zona di rilevamento del sensore è presente una fonte di calore o un oggetto termoriflettente. 	<ol style="list-style-type: none"> 1. Rimuovere la fonte di calore o l'oggetto termoriflettente dalla zona di rilevamento, oppure spostare la luce di sicurezza in un altro punto.
Il rilevatore di movimento si attiva in modo casuale o senza motivo.	<ol style="list-style-type: none"> 1. Nella zona di rilevamento del sensore è momentaneamente presente una fonte di calore o un oggetto termoriflettente. 2. Lieve malfunzionamento del sensore. 	<ol style="list-style-type: none"> 1. Impostare la zona di rilevamento in modo tale che il sensore non rilevi più la fonte di calore. 2. Rimuovere le batterie e ripristinare le impostazioni del sensore.
Il sensore di movimento non si attiva.	<ol style="list-style-type: none"> 1. Le batterie sono scariche. 2. L'interruttore ACCESO/SPENTO è posizionato su SPENTO. 	<ol style="list-style-type: none"> 1. Controllare o sostituire le batterie. 2. Posizionare l'interruttore su ACCESO.
La zona di rilevamento varia da giorno a giorno.	<ol style="list-style-type: none"> 1. Condizioni climatiche variabili. 	<ol style="list-style-type: none"> 1. Impostare nuovamente la zona di rilevamento.

SMALTIMENTO



Le apparecchiature elettriche ed elettroniche e le batterie non devono essere smaltite insieme ai rifiuti domestici. Il consumatore è tenuto per legge a restituire apparecchiature elettriche ed elettroniche e batterie al termine della loro vita utile ai centri di raccolta pubblici appositamente realizzati o a riconoscerle al centro di vendita. I dettagli sono regolamentati dalle leggi vigenti a livello nazionale. Il simbolo sul prodotto, sulle istruzioni per l'uso o sulla confezione riporta espressamente tale indicazioni.

Avvertenze per la garanzia

Il periodo di garanzia decorre a partire dalla data di acquisto dell'apparecchio, comprovata dalla ricevuta (scontrino, fattura, bolla di consegna, ecc.), la quale va conservata accuratamente. L'intervento in garanzia dipende dalle condizioni in vigore al momento dell'acquisto. In caso di riparazione portare o inviare l'apparecchio al proprio rivenditore specializzato.



LET OP:

LED's kunnen door elektrostatische ontlading worden beschadigd. Om dit tijdens de installatie te voorkomen is het raadzaam uw lichaam statisch te ontladen door het aanraken van een geaard metalen oppervlak. Gelieve om schade te voorkomen de transparante afdekking van de LED-lamp niet te verwijderen.

BELANGRIJKE VEILIGHEIDSAANWIJZINGEN

1. Raak de LED's niet aan
2. Verwijder de transparante afdekking van de LED-lamp niet
3. Kijk nooit rechtstreeks in het licht van de LED-lamp
4. Elektrische vereisten: 4,5 V DC, 3x 1,5 V LR14 (C)
5. Kan alleen aan een muur worden bevestigd. Niet geschikt voor montage aan het plafond of de dakrand.

Kies de locatie van de installatie zorgvuldig. Niet installeren op plekken met voetgangers of verkeer, bij zwembaden, aan het water of in de buurt van bomen of struiken die zich bewegen in de wind. Al deze dingen kunnen de bewegingsensor van de LED-lamp activeren en een juiste werking ervan verhinderen.

OVERZICHT

LET OP:

Lees de veiligheidsinstructies zorgvuldig door voordat u met de installatie begint. Controleer of alle onderdelen aanwezig zijn.

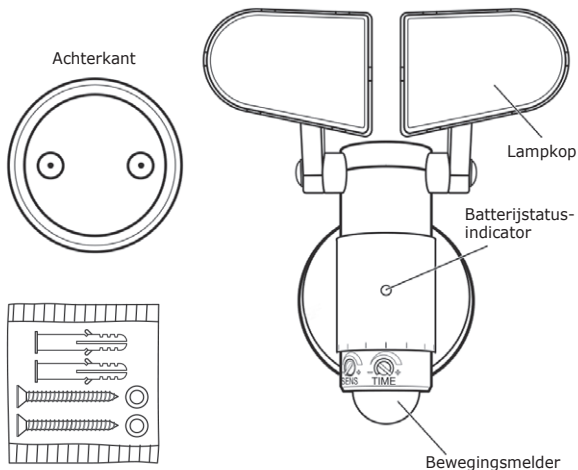

Montage-accessoires (kan afwijken van de afbeelding)

VOOR DE INSTALLATIE HEEFT U NODIG:

Installatietijd: 45 minuten

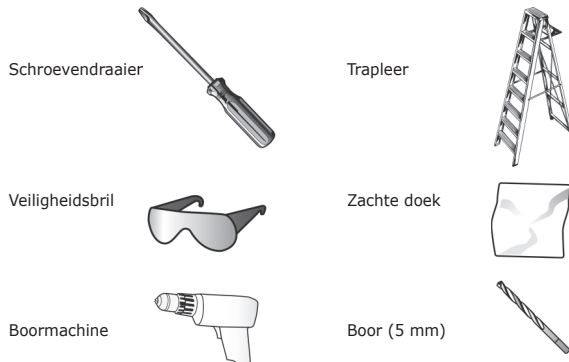

MONTAGE

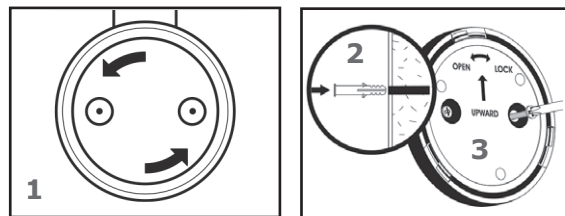

Verwijder de achterkant van de beveiligingslamp door het tegen de klok in te draaien. (figuur 1)

Voor bevestiging op beton of metselwerk heeft u twee pluggen nodig. Boor twee gaten (diameter 5 mm) op de plek waar de lamp dient te worden aangebracht en duw in elk gat een plug, ervoor zorgend dat ze niet uit te muur uitsteken. (figuur 2) Plaats de achterkant van de beveiligingslamp dusdanig op de gewenste plaats, dat de beschreven kant te zien is, en bevestig het met twee houtschroeven. (figuur 3)

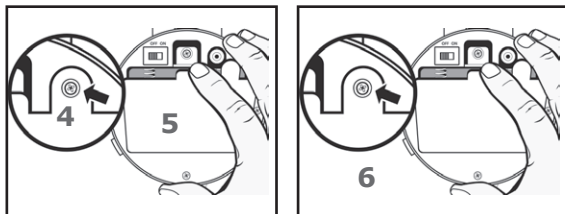

Verwijder de schroef uit het batterijklepje. (figuur 4) Verwijder het batterijklepje door het er omhoog af te trekken. (figuur 5)

Plaats 3 alkalinebatterijen van het type C (niet meegeleverd) in het batterijvak. Let daarbij op de juiste polariteit. Deze is in het batterijvak aangegeven met '+' en '-'. (figuur 6) Plaats het batterijklepje terug en draai de schroef er weer in. Gebruik nooit tegelijkertijd oude en nieuwe batterijen. Lage temperaturen kunnen een negatieve invloed hebben op de levensduur van de batterijen.

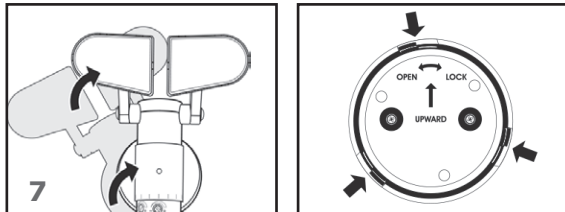

Bevestig de beveiligingslamp weer op de achterkant door deze er onder een hoek op te zetten en met de klok mee te draaien totdat het vastklikt. (figuur 7)

GBRUIKSAANWIJZING

De twee lampkoppen zijn apart verstelbaar (omhoog/omlaag, links/rechts). (figuur 1)

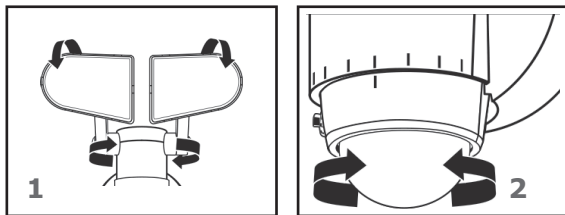

De bewegingsmelder kan worden gedraaid om het gewenste detectiebereik in te stellen. Als de twee lijnen boven elkaar staan, wijst de bewegingssensor recht naar voren. De bewegingssensor kan ongeveer 45° naar links of rechts worden gedraaid. (figuur 2) De maximale detectiehoek van de bewegingssensor is 130° op een afstand van 9 meter.

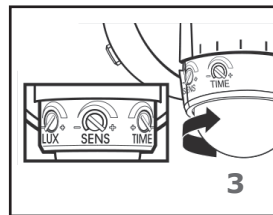

De knoppen voor het instellen van de beveiligingslamp (TIME, SENS en LUX) bevinden zich aan de achterkant van de bewegingssensor. Om deze te kunnen instellen draait u de sensor zover met de klok mee dat de knoppen zichtbaar worden. (figuur 3)



De knop met de aanduiding TIME dient voor het instellen van de brandtijd nadat er een beweging is waargenomen. (figuur 4) Als de knop helemaal naar links (-) staat, bedraagt de brandtijd ongeveer 10 seconden. Als de knop helemaal naar rechts (+) staat, bedraagt de brandtijd ongeveer 30 seconden.

De knop met de aanduiding SENS dient voor het instellen van de reikwijdte van het detectiebereik van de bewegingsmelder. (figuur 5) Als de knop helemaal naar links (-) staat, bedraagt de reikwijdte ongeveer 30 cm. Als de knop helemaal naar rechts (+) staat, bedraagt de reikwijdte ongeveer 9 m.

De knop met de aanduiding LUX dient voor het instellen van de gevoeligheid van de sensor, dat wil zeggen op welke lichtintensiteit de bewegingssensor reageert. (figuur 6) De gevoeligheid van de sensor kan zeer flexibel worden ingesteld. Als de knop helemaal naar links (-) staat, reageert de sensor al als het maar net begint te schemeren. Als de knop helemaal naar rechts (+) staat, reageert de sensor pas wanneer het bijna helemaal donker is.

BATTERIJEN VERVANGEN

Het rode LED-lampje aan de voorkant van de beveiligingslamp gaat branden wanneer de batterijen bijna leeg zijn en geeft aan dat deze moeten worden vervangen. De levensduur van alkalinebatterijen bedraagt maximaal 300 dagen als de lamp 4 keer per nacht 10 seconden lang brandt.

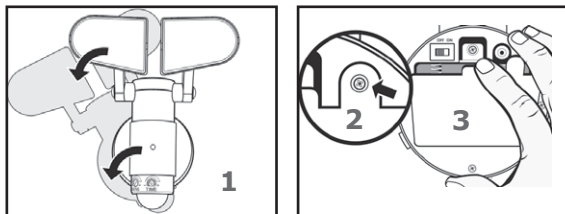

Verwijder de beveiligingslamp van de achterkant door deze tegen de klok in te draaien totdat het los komt. (figuur 1)

Verwijder de schroef uit het batterijklepje. (figuur 2) Verwijder het batterijklepje door het er omhoog af te trekken. (figuur 3) Verwijder de oude batterijen en voer ze af.

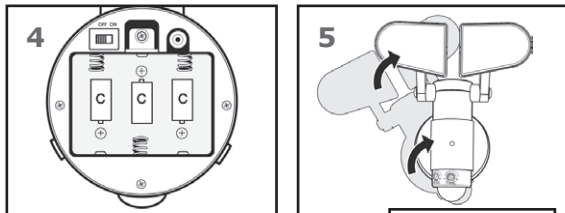

Plaats 3 alkalinebatterijen van het type C (niet meegeleverd) in het batterijkvak. Let daarbij op de juiste polariteit. Deze is in het batterijkvak aangegeven met '+', '-' en '-' (figuur 4). Bevestig de beveiligingslamp weer op de achterkant door deze erop te zetten en met de klok mee te draaien totdat het vastklikt. Gebruik nooit tegelijkertijd oude en nieuwe batterijen. Lage temperaturen kunnen een negatieve invloed hebben op de levensduur van de batterijen.

Bevestig de beveiligingslamp weer op de achterkant door deze er onder een hoek op te zetten en met de klok mee te draaien totdat het vastklikt. (figuur 5)

ONDERHOUD

MERK OP:

Maak de beveiligingslamp met regelmatige tussenpozen schoon met een mild reinigingsmiddel (geen schuurmiddelen) en een zachte doek. Controleer van tevoren of de lamp uit staat. Breng het reinigingsmiddel nooit direct aan op de behuizing of op de LED's.

MERK OP:

Deze beveiligingslamp gebruikt LED's voor het opwekken van licht. LED's hebben een langere levensduur dan conventionele gloeilampen. Ze kunnen wel 30 jaar of langer worden gebruikt (bij een gemiddelde brandtijd van 3 uur per dag).

Technische gegevens

Helderheid van de lamp:	600 lumen (lm)
Detectiebereik:	ca. 0,3 - 9 meter
Detectiehoek:	ca. 130°
Brandtijd in de 'TIMER'-modus:	ca. 10 - 30 seconden
Voorwaarde voor de 'SENS'-functie:	schemering - duisternis
Beschermingsklasse:	watervdicht naar IPX4 (geschikt voor buitengebruik)
Voeding:	3 x 1,5V LR14 Batterijen (4,5 V), niet enthalten

Probleemoplossing

De functie van de ingebouwde sensoren voor het detecteren van lichaamswarmte kan worden beïnvloed door extreem koude of warme temperaturen. Bij uiterst koude temperaturen kan de afgegeven lichaamswarmte van een persoon door dikke winterkleding worden afgeschermd. Bij uiterst warme temperaturen kan de sensor wellicht geen onderscheid meer maken tussen de omgevingstemperatuur en de afgegeven lichaamswarmte. Zodra de temperatuur weer op een normaal niveau is, werkt ook de sensor weer zonder problemen.

Probleem	Oorzaak	Oplossing
De lamp gaat niet branden.	<ol style="list-style-type: none"> 1. AAN/UIT-schakelaar staat op UIT. 2. De batterijen zijn defect. 3. De batterijen zijn niet correct geplaatst. 4. Het batterijklepje is open. 	<ol style="list-style-type: none"> 1. Zet de AAN/UIT-schakelaar op AAN. 2. Vervang de batterijen. 3. Plaats de batterijen correct. 4. Controleer het batterijklepje en de schroef.
Het licht gaat constant aan en uit.	<ol style="list-style-type: none"> 1. De lichtsensoren reageert op omgevingslicht. 	<ol style="list-style-type: none"> 1. Verwijder de batterijen om de instellingen van de lichtsensoren terug te zetten.
Het licht brandt de hele nacht.	<ol style="list-style-type: none"> 1. Er bevindt zich een warmtebron / een warmtereflecterend object in het detectiebereik van de sensor. 	<ol style="list-style-type: none"> 1. Verwijder de warmtebron / het warmtereflecterende object uit het detectiebereik van de sensor of plaats de beveiligingslamp op een andere locatie.
De bewegingsmelder reageert willekeurig of zonder reden.	<ol style="list-style-type: none"> 1. Er bevindt zich kortstondig een warmtebron / een warmtereflecterend object in het detectiebereik van de sensor. 2. Klein probleem met de sensor. 	<ol style="list-style-type: none"> 1. Stel het detectiebereik van de sensor dusdanig in dat de warmtebron niet meer wordt gedetecteerd. 2. Verwijder de batterijen om de instellingen van de sensor terug te zetten.
De bewegingsmelder reageert helemaal niet.	<ol style="list-style-type: none"> 1. De batterijen zijn leeg. 2. AAN/UIT-schakelaar staat op UIT. 	<ol style="list-style-type: none"> 1. Controleer of vervang de batterijen. 2. Zet de schakelaar op AAN.
Het detectiebereik varieert van dag tot dag.	<ol style="list-style-type: none"> 1. Verschillende weeromstandigheden. 	<ol style="list-style-type: none"> 1. Stel het detectiebereik opnieuw in.

Afvalverwerking



Elektrische en elektronische toestellen alsook accu's mogen niet met het huishoudelijk afval verwerkt worden. De gebruiker is wettelijk verplicht, elektrische en elektronische toestellen alsook accu's bij het einde van hun levensduur terug te bezorgen aan de daarvoor ingerichte, publieke inzamelplaatsen of aan de verkoopplaatsen. Bijzonderheden hierover worden geregeld door de respectievelijke nationale wetgeving. Het symbool op het product, de bedieningshandleiding resp. de verpakking verwijst naar deze bestemming.

Garantie

De garantieduur begint op de koopdatum van het apparaat. Het vallen binnen de garantietermijn moet door een rekening, afleveringsbewijs of soortgelijke documenten worden aangetoond. Bewaar deze documenten goed. Onze garantievoorwaarden richten zich naar de op de koopdatum geldige garantieovereenkomst. In geval van reparaties het apparaat a.u.b. naar uw vakhandelaar brengen of opsturen.



HERSTELLERINFORMATION

Sehr geehrter Kunde,
sollten Sie technischen Rat benötigen und Ihr Fachhändler
konnte Ihnen nicht weiterhelfen kontaktieren Sie bitte unseren
technischen Support.

Geschäftszeiten:

Montag bis Freitag: 08:00 - 17:00 Uhr

MANUFACTURER INFORMATION

Dear Customer,
should you require technical advice and your retailer could not
help please contact our technical support.

Business hours:

Monday to Friday: 08:00 - 17:00

Schwaiger GmbH

Würzburger Straße 17
90579 Langenzenn

Hotline: +49 (0) 9101 702-299
www.schwaiger.de
info@schwaiger.de