

# SCHWAIGER<sup>®</sup>

SOPS0600

## **D** BEDIENUNGSANLEITUNG UND SICHERHEITSHINWEISE

PORTABLE POWER STATION 600 WATT

DIE IDEALE TRAGBARE STROMVERSORGUNG FÜR DEN EINSATZ IM FREIEN, UNTERWEGS, BEIM CAMPEN UND ZUHAUSE



Herzlichen Glückwunsch und vielen Dank für den Kauf dieses Schwaiger Produktes. Diese Bedienungsanleitung soll Ihnen bei dem Umgang und der Bedienung mit diesem Produkt helfen. Lesen Sie daher die Gebrauchsanweisung sorgfältig durch. Bewahren Sie die Anleitung während der gesamten Lebensdauer des Produktes auf, und geben Sie diese an nachfolgende Benutzer oder Besitzer weiter.

### **ALLGEMEINE SICHERHEITS- & WARTUNGSHINWEISE**

- Dieses Produkt ist für den privaten, nicht gewerblichen Haushaltsgebrauch vorgesehen.
- Bei diesem Produkt handelt es sich um ein elektronisches Produkt, welches nicht in Kinderhände gehört!
- Bewahren Sie es deshalb außerhalb der Reichweite von Kindern auf.
- Dieses Produkt ist nicht dafür bestimmt, durch Personen (einschließlich Kinder) mit eingeschränkten physischen, sensorischen oder geistigen Fähigkeiten oder mangels Erfahrung und/oder mangels Wissen benutzt zu werden, es sei denn, sie werden durch eine für ihre Sicherheit zuständige Person beaufsichtigt oder erhalten von Ihnen Anweisungen, wie das Gerät zu verwenden ist.
- Schützen Sie das Produkt vor Feuchtigkeit, Wasser, Regen, Schnee oder Sprühregen und verwenden Sie das Produkt nur in trockenen Umgebungen.
- Setzen Sie das Produkt niemals hohen Temperaturen oder extremer Kälte aus.
- Lagern Sie das Produkt in trockenen Räumen bei einer Temperatur zwischen 0° – 40° C.
- Lassen Sie das Produkt nicht fallen und setzen Sie es keinen starken Erschütterungen aus.
- Decken Sie das Produkt nicht ab, um eine Beschädigung durch unzulässige Erwärmung zu vermeiden.
- Führen Sie keine Objekte in die Anschlüsse oder Öffnungen des Produkts ein.
- Zerlegen Sie das Produkt nicht in seine Einzelteile. Das Gerät enthält keine vom Benutzer zu wartenden Teile. Der unsachgemäße Zusammenbau kann zu elektrischen Schlägen oder Fehlfunktionen führen.
- Nehmen Sie keine Veränderungen an dem Produkt vor, hierdurch gehen jegliche Gewährleistungsansprüche verloren.
- Verwenden Sie das Produkt nicht mehr, wenn das Gehäuse, die Zuleitung oder die Adaptierung beschädigt sind.
- Ziehen Sie vor der Reinigung das Produkt aus der Steckdose!
- Das Produkt muss jederzeit erreichbar und leicht zugänglich sein, um das Gerät im Notfall vom Netz trennen zu können.
- Lassen Sie mobile Geräte während des Ladenvorgangs nicht unbeaufsichtigt.
- Eine fehlerhafte elektrische Installation oder zu hohe Netzspannung kann zu einem elektrischen Schlag führen.
- Schließen Sie das Produkt nur an, wenn die Netzspannung der Netzsteckdose der Spezifikation auf dem Typenschild entspricht.
- Ziehen Sie unbedingt sofort das Steckernetzteil aus der Steckdose, falls unbeabsichtigt Flüssigkeiten oder Fremdkörper ins Gerät gelangt sind.

Aus Sicherheits- & Zulassungsgründen (CE) dürfen Sie das Produkt nicht umbauen und/oder verändern. Falls Sie das Produkt für andere Zwecke verwenden, als zuvor beschrieben, kann das Produkt beschädigt werden. Außerdem kann eine unsachgemäße Verwendung Gefahren wie z.B. Kurzschluss, Brand, Stromschlag, etc. hervorrufen.

### **PACKUNGSINHALT**

- Portable Power Station
- Wechselstromadapter
- Kabel zum Aufladen am Zigarettenanzünder im Auto (12V)
- Bedienungsanleitung
- Garantiekarte

**ANSCHLUSS UND INBETRIEBNAHME**

Halten Sie zum Ein- bzw. Ausschalten des Produkts den POWER-Knopf 5 Sekunden lang gedrückt., bis das Display erleuchtet bzw. erlischt.

**BESTIMMUNGSMÄSSIGER GEBRAUCH**

Diese portable Power Station dient dazu, unterwegs Geräte mit Strom zu versorgen. Hierzu ist ein Lithium-Polymer-Akku mit 12 Lithium-Ionen-Zellen verbaut. Dieser kann über den Input-Anschluss auf der rechten Seite mithilfe eines Solarpanels, des Zigarettenanzünders im Auto oder mithilfe eines Wechselstromadapters an einer handelsüblichen Schuko-Steckdose geladen werden. Auch das Laden über den USB-C-Port ist möglich. Hierzu wird der USB-C-Anschluss des Produkts mithilfe eines USB-C-Ladegeräts, welches das PD-Kommunikationsprotokoll unterstützt, an eine haushaltsübliche Schuko-Steckdose angeschlossen.

**Beschreibung der Anschlüsse und Knöpfe**

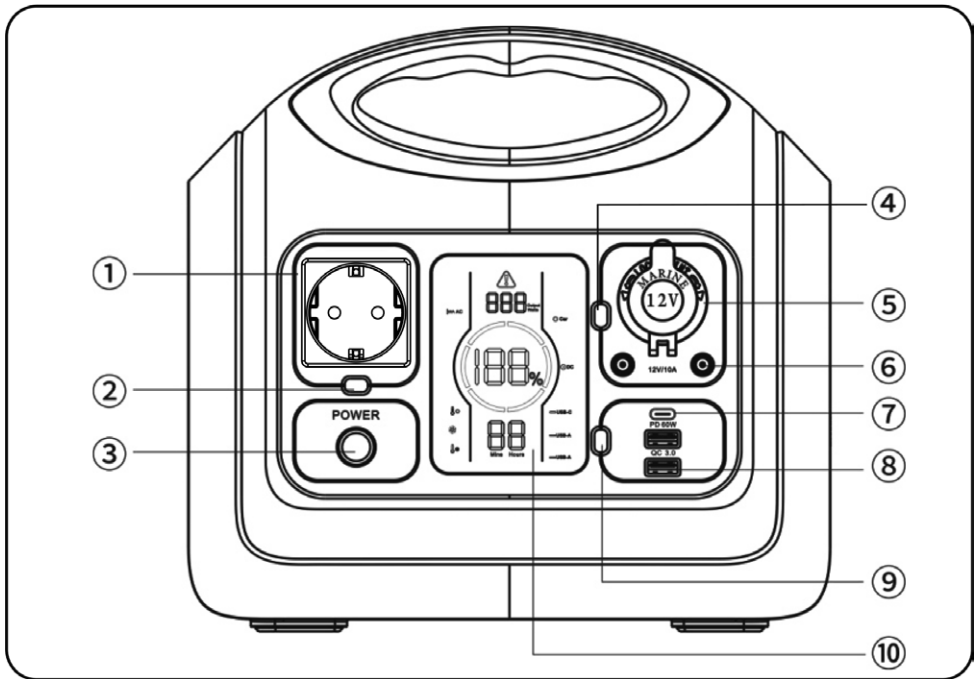

1	Schuko-Steckdose Typ F 230 V AC Output	6	Hohlstecker DC5521 (5,5 mm)
2	Ein-/Ausschaltknopf Schuko-Steckdose	7	USB-C Anschluss für In- und Output
3	Ein-/Ausschaltknopf (POWER)	8	USB-A Anschluss für Output
4	Ein-/Ausschaltknopf Kfz-Ladegeräte- und Hohlsteckeranschlüsse	9	Ein-/Ausschaltknopf für USB-C- und USB-A Anschlüsse
5	12 V Buchse für Kfz-Ladegeräte Output	10	LCD-Display

## D BEDIENUNGSANLEITUNG

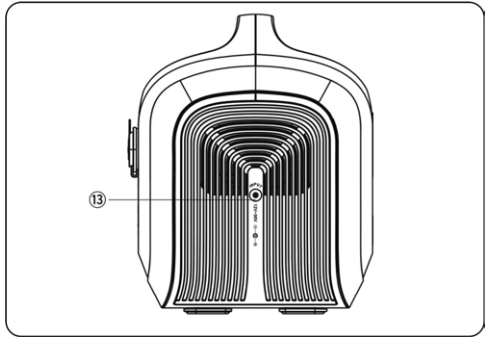
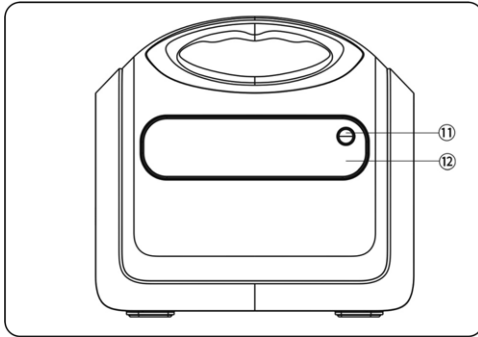

11	Ein-/Ausschaltknopf LED-Licht	13	Input-Buchse zum Aufladen der Power Station
12	LED-Licht		

### Beschreibung des LCD-Displays

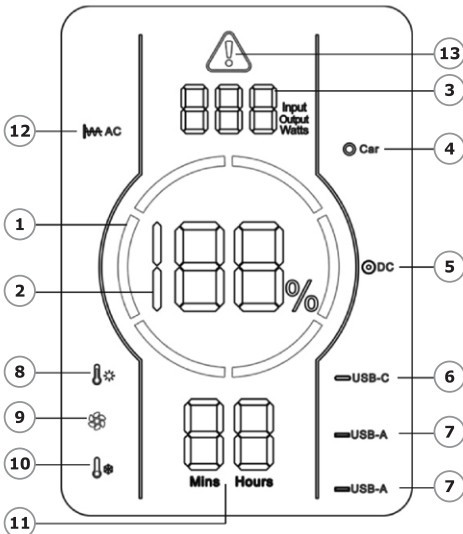

**1 Anzeigering Ladezustand Batterie:** Zeigt den Ladezustand der Batterie in Form von blau leuchtenden bzw. erloschenen Segmenten eines Rings an

**2 Anzeige Ladezustand der Batterie in % (Prozent):** Zeigt den Ladezustand der Batterie in % an

**3 Anzeige der Leistung:** Zeigt die von angeschlossenen Geräten abgerufene Leistung an, Einheit: W (Watt)

**4 Anzeige für 12 V-Buchse für KFZ-Ladegeräte:** Zeigt an, ob die 12 V-Buchse für KFZ-Ladegeräte eingeschaltet ist

**5 Anzeige für Hohlstecker-Anschluss:** Zeigt an, ob der Hohlstecker-Anschluss eingeschaltet ist

**6 Anzeige für USB-C-Anschluss:** Zeigt an, ob der USB-C-Anschluss eingeschaltet ist

**7 Anzeige für USB-A-Anschluss:** Zeigt an, ob der USB-A-Anschluss eingeschaltet ist

**8 Warnung zu hohe Umgebungstemperatur:** Wird dieses Icon angezeigt, ist das Produkt zu hohen Umgebungstemperaturen ausgesetzt

**9 Anzeige Lüftung:** Wird dieses Icon angezeigt, läuft der Lüfter des Produkts

**10 Warnung zu niedrige Umgebungstemperatur:** Wird dieses Icon angezeigt, ist das Produkt zu niedrigen Umgebungstemperaturen ausgesetzt

**11 Verbleibende Ladezeit:** Zeigt an, wie lange angeschlossene Geräte noch geladen werden können, bis die Batterie des Produkts wieder aufgeladen werden muss. Berechnet sich aus der bisher von angeschlossenen Geräten abgerufenen Leistung

**12 Anzeige für Schuko-Steckdose Typ F:** Wird nur angezeigt, wenn die Schuko Steckdose eingeschaltet ist

**13 Fehlermeldung:** Wird dieses Icon oder eine Meldung wie „E04“ angezeigt, ist ein Fehler aufgetreten. Nähere Beschreibungen zu den einzelnen Fehlerarten finden Sie weiter hinten in dieser Bedienungsanleitung

### III. Ladestandsanzeige

Der Anzeiger zeigt die verbleibende Kapazität der Batterie an. Hierfür ist er in 6 gleich große Segmente unterteilt, welche für ca. 17%, 35%, 51%, 68%, 85% und 100% stehen. Beim Entladen verschwinden die blau leuchtenden Segmente des Rings entsprechend der verbleibenden Kapazität der Batterie. Beim Wiederaufladen der Batterie blinkt der Ring im Uhrzeigersinn blau auf und der Ladezustand der Batterie wird in Echtzeit auf der Anzeige für den Ladezustand der Batterie angezeigt. Ist die Batterie vollständig geladen, leuchtet der ganze Ring konstant blau. Bitte entfernen Sie nach dem Aufladen den Adapter.

#### **i** ACHTUNG

- Es kommt zu Effizienzverlusten der Eingangsleistung, die auf dem LCD-Bildschirm angezeigt werden.
- Bitte laden Sie das Produkt bei einer Umgebungstemperatur von 0-45° C.
- Stellen Sie sicher, dass die Verbindung stabil ist und alle Adapter ordnungsgemäß funktionieren, um gesundheitliche Beeinträchtigungen auszuschließen.
- Bitte schalten Sie alle Schalter aus, wenn Sie das Produkt nicht verwenden, um den Stromverbrauch zu senken und die Lebensdauer der Batterie zu erhöhen.

### Die verschiedenen Auflademöglichkeiten

#### Wechselstromadapter

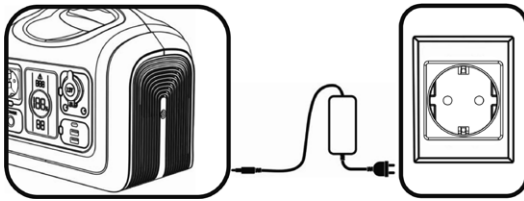

Verbinden Sie die Input-Buchse des Produkts mithilfe des mitgelieferten 100 W Wechselstromadapters mit einer haushaltsüblichen Schuko-Steckdose. Der Ladevorgang dauert bis zur vollständigen Aufladung ca. 7,5 Stunden.

#### USB-C-Ladegerät

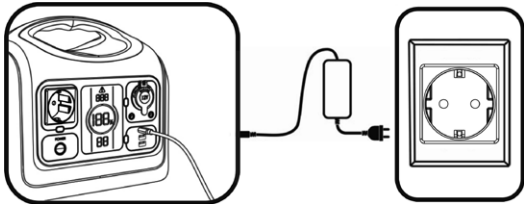

Verbinden Sie den USB-C-Anschluss des Produkts mithilfe eines USB-C-Ladegeräts, welches das PD-Kommunikationsprotokoll unterstützt, mit einer haushaltsüblichen Schuko-Steckdose. Der Ladevorgang dauert bis zur vollständigen Aufladung mindestens 10 Stunden, kann aber je nach Eingangsleistung des verwendeten USB-C-Ladegeräts auch länger dauern.

**i** **ACHTUNG** Die maximale Eingangsleistung beim Laden über USB-C beträgt 60 W.

#### Zigarettenanzünder im Auto

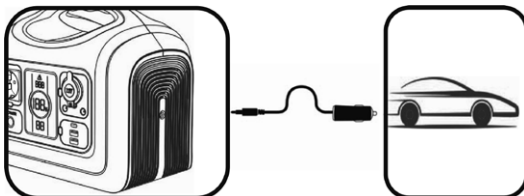

Bitte verbinden Sie die Input-Buchse des Produkts mithilfe des mitgelieferten Kabels mit dem 12 V Zigarettenanzünder im Auto. Der Ladevorgang dauert bis zur vollständigen Aufladung 8 Stunden.

**i** **ACHTUNG** Die maximale Eingangsleistung beim Laden am Zigarettenanzünder im Auto beträgt 78 W.

## D BEDIENUNGSANLEITUNG

### Solarpanels

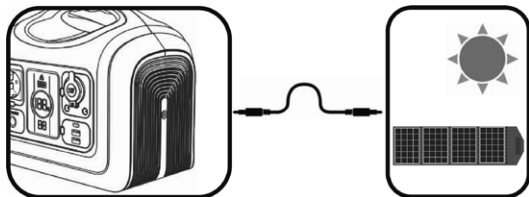

Bitte verbinden Sie das Kabel des 100 W Solarpanels mit der Input-Buchse des Produkts. Der Ladevorgang dauert bis zur vollständigen Aufladung je nach Sonneneinstrahlung mindestens 8 Stunden.

**ⓘ ACHTUNG** Richten Sie die Solarpanels vertikal zu den Sonnenstrahlen aus, um einen möglichst hohen Wirkungsgrad zu erreichen.

### Adapter + USB-C

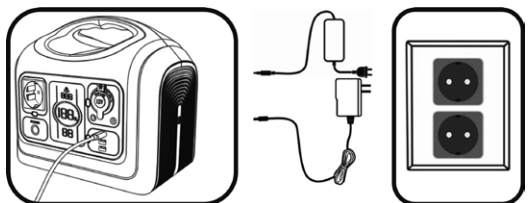

Die Batterie des Produkts kann auch gleichzeitig über Adapter und USB-C aufgeladen werden, um die Ladezeit zu verkürzen. So kann die Batterie in 3,5 Stunden zu 80 % und in 5 Stunden zu 100 % geladen werden.

**ⓘ ACHTUNG** Die maximale gesamte Eingangsleistung beträgt 160 W.

### Anweisungen zum Ein-/ Ausschalten und Output

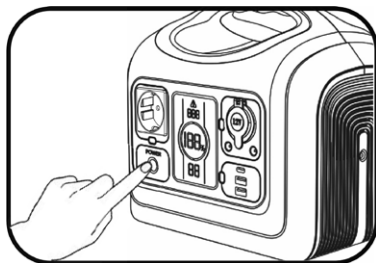



#### Ein-/ Ausschaltknopf (POWER)





**Einschalten:** Halten Sie den Ein-/Ausschaltknopf 2 Sekunden lang gedrückt. Die Hintergrundbeleuchtung und das LCD-Display leuchten auf. Der blaue Anzeiger und der Ladestand der Batterie in % erscheinen.

**Ausschalten:** Halten Sie den Ein-/Ausschaltknopf 2 Sekunden lang gedrückt. Die Hintergrundbeleuchtung und das LCD-Display erlöschen gleichzeitig.





#### AC-Output

Drücken Sie bei eingeschaltetem Ein-/Ausschaltknopf den **Ein-/Ausschaltknopf Schuko-Steckdose (2)**. Das Icon  AC erscheint auf dem LCD-Display. Dies bedeutet, dass die Funktionen dieses Bereichs ordnungsgemäß verwendet werden können. Drücken Sie diesen Knopf erneut, verschwindet das Icon  AC wieder und die Funktionen dieses Bereichs sind abgeschaltet.

#### Output für KFZ-Ladegeräte und den Hohlsteckeranschluss

Drücken Sie bei eingeschaltetem Ein-/Ausschaltknopf den **Ein-/Ausschaltknopf KFZ-Ladegeräte und Hohlsteckeranschlüsse (4)**. Die Icons  DC und  Car erscheinen auf dem LCD-Display. Dies bedeutet, dass die Funktionen dieses Bereichs ordnungsgemäß verwendet werden können. Drücken Sie diesen Knopf erneut, verschwinden die Icons  DC und  Car wieder und die Funktionen dieses Bereichs sind abgeschaltet.

#### USB-C- und USB-A-Output





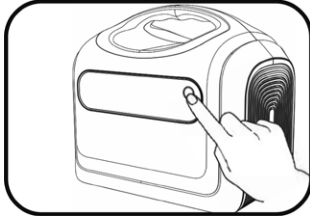







Drücken Sie bei eingeschaltetem Ein-/Ausschaltknopf den **Ein-/Ausschaltknopf für USB-C- und USB-A-Anschlüsse (9)**. Die Icons  USB-C und  USB-A erscheinen auf dem LCD-Display. Dies bedeutet, dass die Funktionen dieses Bereichs ordnungsgemäß verwendet werden können. Drücken Sie diesen Knopf erneut, verschwinden die Icons  USB-C und  USB-A wieder und die Funktionen dieses Bereichs sind abgeschaltet.

**LED-Licht**



Das LED-Licht funktioniert nur bei eingeschaltetem Ein-/Aus-schaltknopf. Drücken Sie den **Ein-/Ausschaltknopf (11)** für das LED-Licht einmal, leuchtet das LED-Licht mit 50% Helligkeit. Drücken Sie erneut, leuchtet das Licht mit 100% Helligkeit. Durch erneutes Drücken wechselt das Licht in den SOS-Modus und blinkt und ein vierter Druck schaltet das LED-Licht wieder aus.

**Laufzeiten verschiedener Geräte**

 <b>Smartphone</b> (2658 mAh) ca. 42 x	 <b>Tablet</b> (25 W) ca. 17 x	 <b>Laptop</b> (54 W) ca. 8 x
 <b>Glühbirne</b> (10 W) ca. 50 Std.	 <b>Kamera</b> (14 W) ca. 31 x	 <b>Drohne</b> (60 W) ca. 8 x
 <b>Kühlbox</b> (50 W) ca. 10 Std.	 <b>Ventilator</b> (30 W) ca. 17 Std.	 <b>Werkzeug</b> (30 W) ca. 17 x
 <b>WLAN Router</b> (10 W) ca. 17 Std.	 <b>TV 43"</b> (110 W) ca. 4,6 Std.	 <b>Ventilator</b> (40 W) ca. 12,6 Std.

**LAGERUNG UND INSTANDHALTUNG**

- Bitte Schalten Sie alle Schalter aus, wenn sie das Produkt nicht verwenden, um den Stromverbrauch des Produkts zu senken und die Batterielaufzeit zu verlängern
- Bitte halten Sie die Oberfläche des Produkts sauber und achten Sie darauf, dass das Produkt nicht mit Benzin, ätherischem Öl, Verdünner, Kerosin usw. in Berührung kommt, um eine Korrosion des Produktgehäuses zu vermeiden.
- Bewahren Sie das Produkt an einem trockenen, ausreichend belüfteten und staubfreien Ort auf.
- Bewahren Sie das Produkt bei einer Umgebungstemperatur von 0-40°C auf und setzen Sie es keinem direkten Sonnenlicht aus.
- Bitte laden Sie die Batterie vollständig auf, bevor Sie das Produkt lagern. Laden Sie das Produkt auch bei längerem Nichtgebrauch mindestens alle 6 Monate einmal auf, da sonst die normale Funktionsweise der Batterie beeinträchtigt werden kann.
- Falls Sie das Produkt über längere Strecken transportieren müssen, halten Sie den Ladestand der Batterie zwischen 40 und 60%, da sonst Sicherheitsrisiken auftreten können.

**TECHNISCHE DATEN**

Nennleistung AC-Output	600 W
Nennspannung AC-Output	220 - 240 V AC
Spitzenleistung AC-Output	1000 W
Frequenz AC-Output	50 Hz
Nennspannung Hohlstecker und KFZ-Ladegeräte	12.0 V
Nennstromstärke Hohlstecker und KFZ-Ladegeräte	10.0 A
Nennstromstärke/-Spannung USB-A-Output	5.0 V/3.0 A, 9.0 V/2.0 A, 12.0 V/1.5 A (max. 18.0W)
Nennstromstärke/-Spannung USB-C-Output	5.0 V/3.0 A, 9.0 V/2.0 A, 12.0 V/1.5 A, 15.0 V/3.0 A, 20.0 V/3.0 A (max. 60W)
LED-Licht	1x drücken: 50% Helligkeit 2x drücken: 100% Helligkeit 3x drücken: SOS-Modus, LED-Licht blinkt 4x drücken: ausschalten
Spannung Input	12.0 V – 30.0 V DC
Leistung AC-Input-Buchse	Max. 100 W
Leistung Input USB-C	Max. 60 W
Batterie Kapazität	186.000 mAh (595,2 Wh)
Batterie Typ	Lithium ion (wiederaufladbar)
Produktmaße	267 mm x 197 mm x 247 mm
Produktgewicht	6800 g
Schutzklasse	IP21

**FEHLERBEHEBUNGEN** (Falls es zu Störungen im Betrieb kommt)

Code	Störungs- informationen	Status	Störungsbeseitigung
E00	AC Kurzschlusschutz	AC-Ausgangssymbol und rotes Warnsymbol blinken, kein Ausgang	Drücken Sie die AC-Taste zur Wiederherstellung
E01	Überlastungsschutz am Ausgang	AC- & DC-Ausgangssymbole + rotes Warnsymbol blinkend, kein Ausgang	Die Ausgangssignale zeigen eine Überlastung des entsprechenden Stromkreises an. Drücken Sie die entsprechende Taste zur Wiederherstellung
E02	Schutz vor niedriger Batteriespannung	Funktionssymbole blinken, entsprechende Klemme kein Ausgang	Drücken Sie die Power-Taste für die Wiederherstellung
E03	Gleichzeitiger Betrieb von AC- und DC-Ausgang bei Systemüberlastung	AC-Ausgangssymbol blinkt, AC kein Ausgang	Wenn der AC- und der DC-Ausgang gleichzeitig laufen und die Last über 600 W liegt, schalten Sie den AC-Ausgang aus oder verringern Sie die AC-Last, stellen Sie sicher, dass der DC-Ausgang normal funktioniert.
E04	Wechselrichter-Fehler	AC-Ausgangssymbol & rotes Warnsymbol blinkend, kein Ausgang	Ausgangsspannung des Umrichters zu hoch/niedrig, Laststrom abnormal
E05	BMS-Fehler	Rotes Warnsymbol blinkt, andere Funktionssymbole leuchten nicht, kein Ausgang	Schutz vor Überspannung beim Laden, Schutz vor Unterspannung beim Entladen, Schutz vor hoher Temperatur, Schutz vor niedriger Temperatur, Schutz vor Kurzschluss



# SERVICEKARTE

## Abwicklungsformular für defekte Geräte

Absender      Bitte Blockschrift in GROSSBUCHSTABEN

Name

Vorname

Straße

PLZ und Ort

Telefon mit Vorwahl

Modell: SOPS0600

Unterschrift des Käufers

### Service-Adresse:

Schwaiger GmbH  
Würzburger Straße 17  
90579 Langenzenn

### Service-Hotline:

+49 9101 702-299

### Internet & Email:

[www.schwaiger.de](http://www.schwaiger.de)  
[hotline@schwaiger.de](mailto:hotline@schwaiger.de)

Bitte diesen Abschnitt abtrennen und dem defekten Gerät beilegen!



## Fehlerangabe:

---

---

---

---

---

---

## Bitte beachten:

- Die Garantie und Gewährleistung für die Portable Power Station beträgt 3 Jahre ab dem Kaufdatum.
- Bewahren Sie deshalb bitte Ihren Kaufbeleg und die Originalverpackung auf. Sollten Sie im Servicefall keine ausreichende Transportverpackung haben, kann Ihnen diese kostenpflichtig zugesendet werden. Bei jeder Einsendung ist die Servicekarte vollständig ausgefüllt mit beizulegen.
- Die Garantie und Gewährleistung bezieht sich nur auf solche Mängel, die auf Herstellungs- oder Materialfehler zurückzuführen sind.
- Für Schäden aufgrund unsachgemäßer Handhabung oder unsachgemäßen Eingriffs sowie für Schäden verursacht durch Blitzeinschlag, Überspannung, Stromausfall, Brand oder andere natürliche Katastrophen kann keine Garantie oder Gewährleistung übernommen werden. Soll dennoch eine Reparatur des Gerätes durchgeführt werden, so erhalten Sie einen Kostenvorschlag.
- Die Garantie und Gewährleistung erlischt, wenn das Produkt von einer unbefugten Person verändert oder repariert wurde, die Seriennummer des Produktes geändert oder entfernt wurde, das Produkt außerhalb des Bereiches seines vorgesehenen Verwendungszweckes verwendet wurde/wird oder mit Ablauf der Gewährleistungsfrist.
- Im Rahmen der Gewährleistung behalten wir uns das Recht vor, das Gerät zu reparieren oder gegen ein vergleichbares Gerät auszutauschen.
- Bei technischen Problemen wenden Sie sich bitte zunächst an unsere Service-Hotline. In den meisten Fällen kann hier das Problem bereits gelöst werden.

## WARTUNG & REINIGUNG

### **i HINWEIS!**

#### **Beschädigungsgefahr!**

Unsachgemäßer Umgang mit dem Produkt kann zu Beschädigungen des Produkts führen. Verwenden Sie keine aggressiven Reinigungsmittel, Bürsten mit Metall- oder Nylonborsten sowie keine scharfen oder metallischen Reinigungsgegenstände wie Messer, harte Spachtel und dergleichen. Diese können die Oberflächen beschädigen.

1. Schalten Sie vor der Reinigung das Produkt aus.
2. Reinigen Sie das Produkt mit einem weichen, trockenen Tuch.
3. Verwenden Sie bei hartnäckigen Verschmutzungen des Produkts ein leicht angefeuchtetes Tuch und ggf. etwas mildes Spülmittel.
4. Lassen Sie alle Teile danach vollständig trocknen.

## ENTSORGUNG

### **Verpackung entsorgen**



Zum Schutz vor Transportschäden wird das Produkt in einer Verpackung aus recyclingfähigen Materialien geliefert. Entsorgen Sie diese sortenrein in den bereitgestellten Sammelbehältern. Fragen Sie für eine umweltgerechte Entsorgung des Produktes Ihren örtlichen Entsorgungsbetrieb oder Ihre kommunale Verwaltung.

### **Produkt entsorgen**

(Anwendbar in der Europäischen Union und anderen europäischen Staaten mit Systemen zur getrennten Sammlung von Wertstoffen)



Elektrische und elektronische Geräte sowie Batterien dürfen nicht mit dem Hausmüll entsorgt werden. Der Verbraucher ist gesetzlich verpflichtet, elektrische und elektronische Geräte sowie Batterien am Ende ihrer Lebensdauer an den dafür eingerichteten, öffentlichen Sammelstellen oder an die Verkaufsstelle zurückzugeben. Einzelheiten dazu regelt das jeweilige Landesrecht. Das Symbol auf dem Produkt, der Bedienungsanleitung bzw. der Verpackung weist auf diese Bestimmung hin.

### **Haftungsausschluss**

Die Schwaiger GmbH übernimmt keinerlei Haftung und Gewährleistung für Schäden die aus unsachgemäßem Installation oder Montage sowie unsachgemäßem Gebrauch des Produktes oder einer Nichtbeachtung der Sicherheitshinweise resultieren. Nicht für gewerbliche Nutzung!

### **Herstellerinformation**

Sehr geehrter Kunde, sollten Sie technischen Rat benötigen und Ihr Fachhändler konnte Ihnen nicht weiterhelfen, kontaktieren Sie bitte unseren technischen Support.

### **Geschäftszeiten**

(Technischer Support in deutscher Sprache)  
Montag bis Freitag: 08:00 - 17:00 Uhr

### **CE-Kennzeichnung**



Mit dem CE-Zeichen erklärt die Firma Schwaiger GmbH, dass das Produkt mit den wesentlichen Schutzanforderungen der zutreffenden Richtlinien und Verordnungen übereinstimmt.

# SOPS0600

# SCHWAIGER<sup>®</sup>



Scannen Sie diesen QR-Code, dann gelangen Sie direkt zum Downloadbereich, wo Sie die aktuelle Bedienungsanleitung finden.

**[www.schwaiger.de](http://www.schwaiger.de) > Service > Downloadbereich**

Weitere Informationen zum Produkt finden Sie im Internet auf [www.schwaiger.de](http://www.schwaiger.de) unter der Artikelnummer des Produktes.

## HOTLINE

+49 (09101) 702-299

## Anschrift

Schwaiger GmbH  
Würzburger Straße 17  
90579 Langenzenn

[info@schwaiger.de](mailto:info@schwaiger.de)  
[www.schwaiger.de](http://www.schwaiger.de)

